

*Общество с ограниченной ответственностью  
"Московский завод специализированных автомобилей"  
(ООО "МЗСА")*

# *Каркас тента 351815*

*(к прицепам: МЗСА 817719.012)*

*Паспорт*

*1244.00.100 ПС*

*2017*

**ВНИМАНИЕ!!!** Каркас тента поставляется отдельно от тента.

Каркас тента в совокупности с тентом предназначены для установки на прицепах МЗСА с целью предохранения груза от воздействия атмосферных осадков. Срок службы каркаса тента – 5 лет с даты изготовления.

Каркас тента изготовлен в климатическом исполнении У1 по ГОСТ 15150-69 и рассчитан на эксплуатацию и хранение при температурах окружающего воздуха от минус 40°С до плюс 40°С.

## **Требования безопасности и предупреждения**

**ВНИМАНИЕ!!!** При стоянке в осенний, зимний и весенний периоды на крыше тента возможно образование наледи и снега. Во избежание повреждения транспортного средства необходимо очистить крышу тента от осадков.

## **Описание и технические данные**

Каркас тента состоит из стальных труб квадратного сечения 20x20 мм.

Габаритные размеры каркаса тента в собранном виде (ДхШхВ): 3446x1850x1485 мм.

Масса каркаса тента без тента: 34,5 кг.



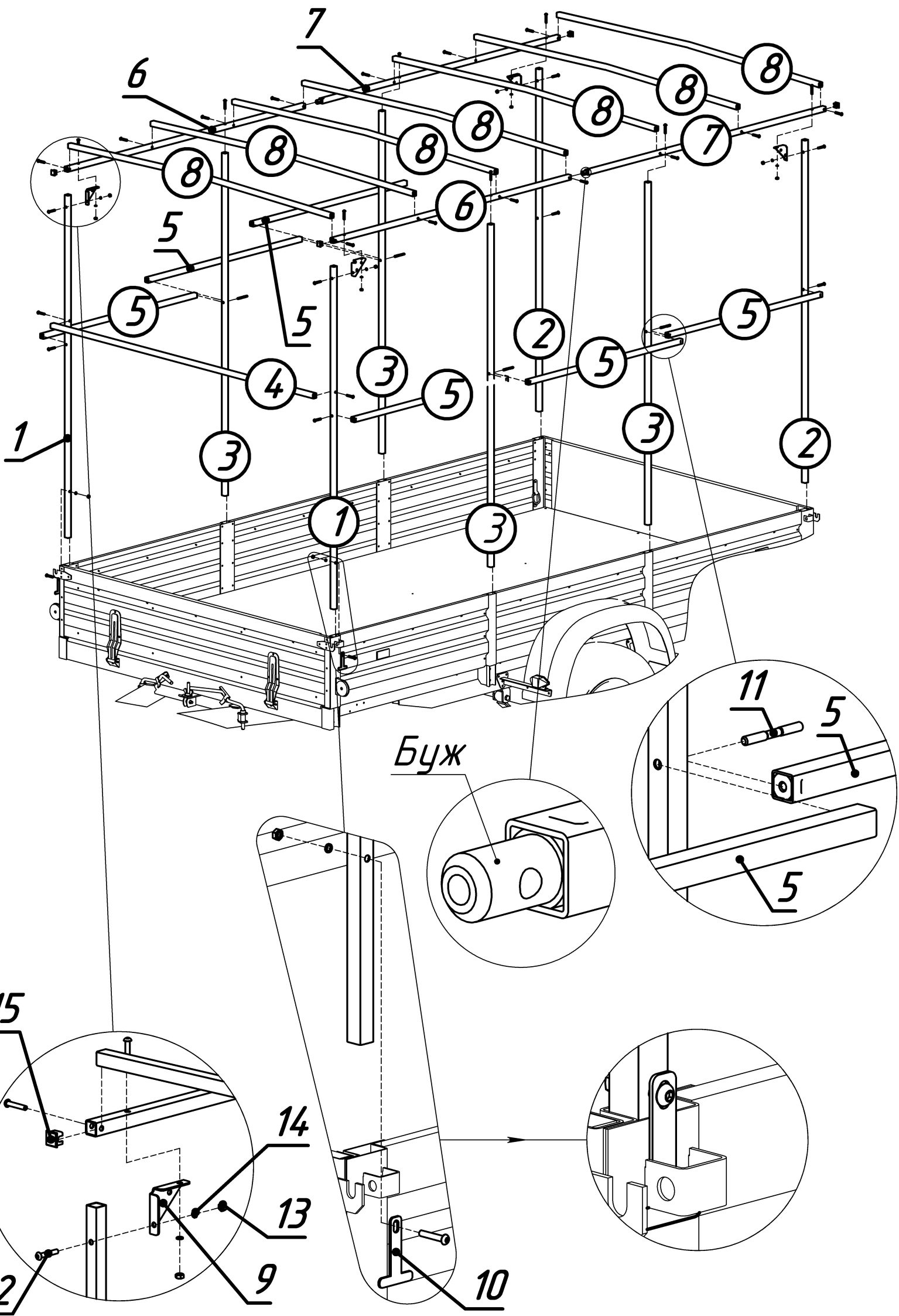

## **Техническое обслуживание**

Раз в месяц следует проверить состояние резьбовых соединений и при необходимости их подтянуть.

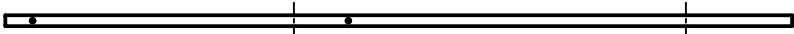
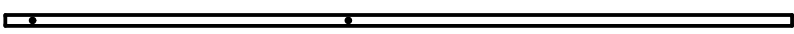
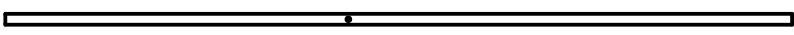

# Инструкция по сборке каркаса тента 351815

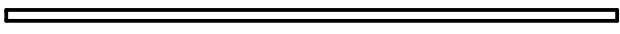
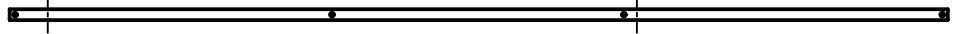
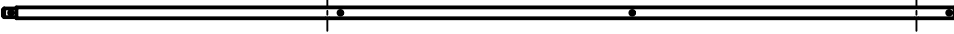
## Комплект поставки

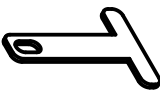
Позиция	Кол-во, шт.	Длина, мм
Поз.1  (4 отв.)	2	1445
Поз.2  (2 отв.)	2	1445
Поз.3  (1 отв.)	4	1445
Поз.4 	1	1810
Поз.5 	6	1122
Поз.6  (6 отв.)	2	1723
Поз.7  (5 отв.)	2	1723
Поз.8 	7	1810
Поз.9 Косынка 	4	-
Поз.10 Пластина 	2	-
Поз.11 Шпилька	4	-
Поз.12 Винт М6х35 ISO 7380-83	34	-
Поз.13 Гайка М6 ГОСТ 5915-70	10	-
Поз.14 Шайба 6 ГОСТ 6402-70	10	-
Поз.15 Заглушка пластиковая 20х20 мм	4	-
Ключ 7812-0373 ГОСТ 11737-93	1	-
1244.00.100 ПС – Паспорт на каркас тента 351815	1	-

## Порядок сборки каркаса тента

Операция 1. Установить поз.1 в передние стойки прицепа крепления бортов;

Операция 2. Закрепить поз.10 на деталях поз.1 и передних стойках прицепа крепления бортов Винтами поз.12 – 2 шт, Шайбами поз.14 – 2 шт. и Гайками поз.13 – 2 шт.;

Операция 3. Установить поз.2 в задние стойки прицепа крепления бортов;

Операция 4. Установить поз.3 в боковые стойки прицепа крепления бортов;

Операция 5. Закрепить поз.4 между деталями поз.1 Винтами поз.12 – 2 шт.;

Операция 6. Ввернуть только с одной стороны Шпильки поз.11 – 4 шт. в детали поз.5 – 4 шт. на 15 мм;

Операция 7. Вставить Шпильки поз.11 деталей поз.5 – 2 шт. в отверстия деталей поз.3 с одной стороны и закрепить детали поз.5 Винтами поз.12 – 2 шт. на деталях поз.1 с другой стороны;

Операция 8. Вставить Шпильки поз.11 деталей поз.5 – 2 шт. в отверстия деталей поз.3 с одной стороны и ввернуть на Шпильки поз.11 деталей поз.5 с другой стороны;

Операция 9. Ввернуть поз.5 (без шпильки) – 2 шт. на Шпильки поз.11 и закрепить на деталях поз.2 Винтами поз.12 – 2 шт.;

Операция 10. Закрепить Косынки поз.9 на деталях поз.1 и деталях поз.2 Винтами поз.12 – 4 шт., Шайбами поз.14 – 4 шт. и Гайками поз.13 – 4 шт.;

Операция 11. Закрепить поз.6 на Косынках поз.9 и деталях поз.3 Винтами поз.12 – 4 шт., Шайбами поз.14 – 2 шт. и Гайками поз.13 – 2 шт.

Операция 12. Вставить поз.7 в детали поз.6, закрепить на деталях поз.3 Винтами поз.12 – 2 шт. и на Косынках поз.9 Винтами поз.12 – 2 шт., Шайбами поз.14 – 2 шт. и Гайками поз.13 – 2 шт.;

Операция 13. Закрепить поз.8 между деталями поз.6 и деталями поз.7 Винтами поз.12 – 14 шт.;

Операция 14. Вставить Заглушки поз.15 в детали поз.6 и поз.7.

# Особенности эксплуатации

## ЗАПРЕЩАЕТСЯ:

- эксплуатация каркаса тента без надёжного крепления тента прицепу;
- перевозка каких-либо грузов на каркасе тента;
- крепление грузов к каркасу тента, а также облокачивать или упирать груз на каркас тента;
- превышать скоростное ограничение, изложенное в руководстве по эксплуатации на прицеп.

## Правила хранения

Каркас тента в совокупности с тентом, установленный на прицеп, может храниться на открытой стоянке. На открытой стоянке каркас тента без тента, установленный на прицеп, может храниться под навесом, защищая его от прямого воздействия атмосферных осадков и солнечных лучей.

Каркас тента в упаковке, а также в разобранном виде хранить в сухом, хорошо проветриваемом помещении или под навесом, защищая его от прямого воздействия атмосферных осадков и солнечных лучей.

## Утилизация

Вышедший из эксплуатации каркас тента подлежит сдаче в металлолом в установленном порядке.

## Гарантийные обязательства

Гарантийный срок эксплуатации составляет двенадцать месяцев со дня продажи каркаса тента, указанного в кассовом чеке или накладной ТОРГ-12, но не более двух лет с даты изготовления, указанной в Свидетельстве о приёмке каркаса тента. Гарантия на каркас тента распространяется при установке его только на прицеп МЗСА и соблюдении всех условий указанных в настоящем Паспорте.

В течение гарантийного срока эксплуатации изготовитель безвозмездно производит ремонт каркаса тента и деталей каркаса тента, вышедших из строя при соблюдении правил, изложенных в настоящем Паспорте.

Указанные гарантии не распространяются на случаи, когда дефекты на каркасе тента возникли после передачи каркаса тента изготовителем третьим лицам вследствие:

- нарушения третьими лицами правил хранения и эксплуатации каркаса тента или его повреждения при транспортировке;
- внесения третьими лицами изменений в конструкцию каркаса тента с нарушением требований нормативных актов и инструктивных документов уполномоченных органов;
- действия иных лиц или непреодолимой силы.

Для проведения гарантийного ремонта каркаса тента по адресу: 107370, Москва, Открытое шоссе, д.12 стр.1, ООО "МЗСА" необходимо предъявить паспорт на каркас тента с отметками в Свидетельстве о приёмке и документ подтверждающий оплату каркаса тента (кассовый чек или накладная ТОРГ-12).

Указанный порядок применяется в случае, если иное прямо не предусмотрено законодательством РФ или договором, согласно которому каркас тента передан изготовителем либо собственнику - физическому (юридическому) лицу, либо продавцу каркаса тента.

По предварительному согласованию с изготовителем в течение гарантийного срока эксплуатации каркаса тента его отдельные дефектные детали и узлы для их ремонта и/или замены могут быть высланы эксплуатирующей стороной в адрес изготовителя по почте. Адрес изготовителя: 107370, Москва, Открытое шоссе, д.12 стр.1, ООО "МЗСА", отдел технического контроля.

Заявки на запасные части следует направлять в розничный отдел продаж изготовителя.

Время работы розничного отдела продаж:

- понедельник-пятница с 9:00 до 18:00
- суббота с 10:00 до 16:00, воскресенье - выходной.
- Телефон/Факс: (499) 168-36-23.

Редакция от 28.04.2017

## Свидетельство о приемке

Дата изготовления

\_\_\_\_\_ (число, месяц, год)

\_\_\_\_\_  
(подпись)

\_\_\_\_\_  
(Фамилия И.О.)

Место штампа  
ОТК