



Zakład Producyjno Handlowo Usługowy
96-111 Kowiesy, Chojnata 23A
tel. (0-46) 831 73 31, fax 831 74 29
www.hakpol.pl
POLAND

Zaczep kulowy do samochodu:

KIA SEPHIA II
KIA SHUMA
98 - 05

Nr katalogowy **K/006**

KARTA GWARANCYJNA

Warunki gwarancyjne i postępowanie reklamacyjne

1. Producent zobowiązuje się do wymiany wadliwego wyrobu w okresie 12 miesięcy od daty zakupu lub 24 miesięcy od daty produkcji, w terminie 14-dniowym.
2. Wymianę wadliwego wyrobu dokonuje się w miejscu zakupu lub bezpośrednio u producenta.
3. Nie podlega reklamacji gwarancyjnej zaczep kulowy, którego uszkodzenie nastąpiło:
 - a) wskutek wypadku,
 - b) wskutek nieprzestrzegania zasad prawidłowej obsługi, eksploatacji, konserwacji podanych w instrukcji.
4. Karta gwarancyjna bez daty sprzedaży, pieczęci sklepu lub warsztatu montującego, nie może służyć jako podstawa do reklamacji.
5. W skutek nie prawidłowego zamontowania zaczepu.

Przeznaczenie

Zaczep kulowy zamontowany do samochodu przeznaczony jest do holowania przyczep towarowych i turystycznych.

Warunki zamontowania

Zaczep może być zamontowany i eksploatowany w samochodzie, który posiada właściwy stan techniczny elementów podwozia, poprzez które następuje podłączenie zaczepu.

Elementy te nie mogą być uszkodzone mechanicznie ani poprzez działanie korozji.

WARUNKI EKSPLOATACJI.

Zaczep posiada tabliczkę znamionową obowiązującą użytkownika w zakresie prawidłowego i bezpiecznego obciążenia.

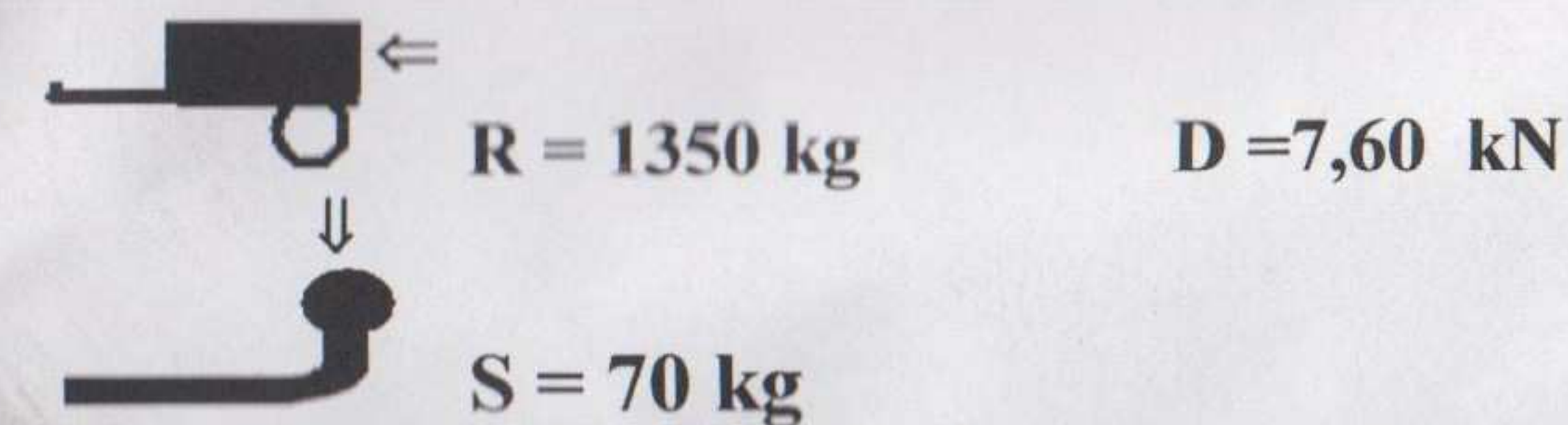

W czasie całej eksploatacji należy poszczególne elementy zaczepu utrzymywać w należytych stanie technicznym (właściwie dokręcone elementy złączone, całość konstrukcji zabezpieczona przed działaniem korozji).

Przyczepa musi być połączona z zaczepem kulowym dodatkowym złączem o odpowiedniej wytrzymałości (łańcuch, linka z zapięciem).

UWAGA

Uszkodzenia mechaniczne zaczepu kulowego np. w wyniku najechania, zaczepienia przeszkodę, wykluczają dalszą eksploatację zaczepu.

Uszkodzony zaczep kulowy nie może być naprawiany.

Sprawdzić śruby mocujące zaczep kulowy po około 1000 km przebiegu eksploatacji.

Nacisk pionowy na kulę zaczepu nie może przekroczyć 70 kg.

Po zamontowaniu zaczepu kulowego należy dokonać przeglądu na stacji diagnostycznej!

data sprzedaży.....

nr rej poj

Data produkcji.....-.....
m-c rok.

.....
pieczęć sprzedawcy.

Hak jest produkowany zgodnie z wytycznymi regulaminu EKG/ONZ:

Nr certyfikatu zgodności: 10/09

10/09

Śruba M 8x25-8.8 ; Bolt
Podkł. spręż. 8,2 ; Spring Washer
Podkł. okr. pow. 8,4 ; Plain Washer

Śruba M10x110-8.8 ; Bolt

Śruba M10x30-8.8 ; Bolt

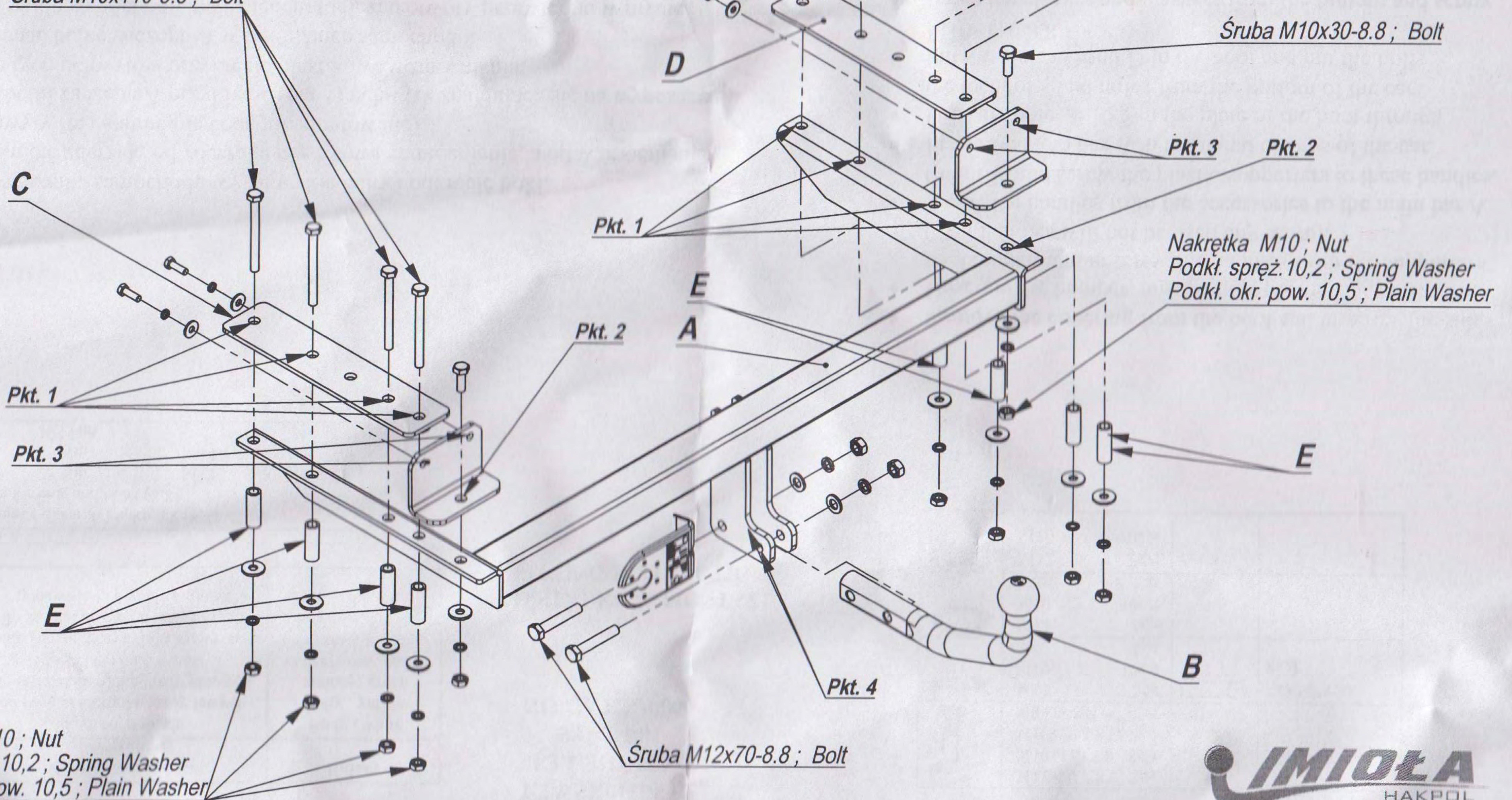

Nakrętka M10 ; Nut
Podkł. spręż. 10,2 ; Spring Washer
Podkł. okr. pow. 10,5 ; Plain Washer

Śruba M12x70-8.8 ; Bolt

Nr katalogowy
K/006

Marka
KIA Shuma , Sephia II od 98-04/01

MIOLA
HAKPOL

96-111 Kowiesy, Chojnata 23 A
tel. +48 46 831 73 31

Gniazdo 7-biegunowe 12V
z ruchomymi bolcami
Symbol SWW 1135-812

Oznaczenie zacisku	Zacisk do łączenia przewodów	Kolory
31	do masy pojazdu	Biały , white
L	do świateł kierunku jazdy lewych	Żółty , yellow
R	do świateł kierunku jazdy prawych	zielony, green
54	do świateł hamowania	czerwony, red
58L	do świateł pozycyjnych lewych	czarny, black
58R	do świateł pozycyjnych prawych	brązowy, brown
+	tylne światła przeciwmglowe	niebieski , blue





Moment skręcający dla śrub i nakrętek (8.8)			
Torgue settings for nuts and bolts (8.8)			
M8	25 Nm	M12	85 Nm
M10	55 Nm	M14	135 Nm
M16	195 Nm		

- Z bagażnika samochodu wyjąć wykładziny i odkręcić boki.
- Odkręcić zderzak, od zderzaka plastikowe wzmocnienie, a od wzmocnienia uchwyty (te ostatnie nie będą już montowane).
- Do belki zaczepu A przykręcić (pkt 1) uchwyty znajdujące się na wyposażeniu i do tych uchwytów przykręcić plastikowe wzmocnienia.
- Wsunąć belkę zaczepu A w podłużnice samochodu.
- Od spodu samochodu, przez technologiczne otwory przewiercić w płycie bagażnika otwory $\varnothing 10,5$.
- Umieścić w bagażniku nakładki C i D i włożyć śruby M10x110 8.8.
- Od spodu włożyć tuleje, umieścić podkładki i lekko przykręcić.
- Dokręcić wszystkie śruby z momentem wg tabeli.
- Podłączyć instalację elektryczną.
- Wyciąć w zderzaku miejsce na łapki zaczepu i zamontować zderzak.
- Dokręcić kulę i podstawę gniazda elektrycznego.

ZESTAW ŚRUBOWY:
FASTENING MEANS:

KIA SEPHIA II
KIA SHUMA
98 – 04/01
NO CAT.K/006

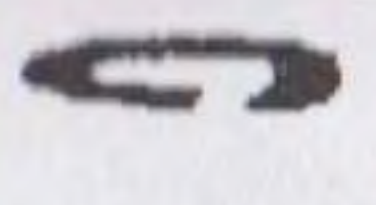
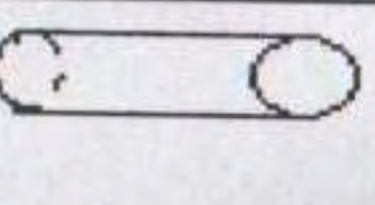
INSTRUKCJA MONTAŻU:
FITTING INSTRUCTION:

	-M12x40 8.8 2szt -M10x100 8.8 8szt -M10x60 8.8 2szt -M8x35 8.8 4szt		- $\varnothing 36$ 8szt.
	-M12 2szt -M10 10szt -M8 4szt		- $\varnothing 1/2$ "x50 8szt.
	-M12 2szt -M10 10szt -M8 4szt		
	-M12 2szt -M10 10szt -M8 4szt		