

Трио Сервис

Верт/Гориз нагрузка на шар : **120/2500**

Доп. Электрика : **требуется без Смарта**

Тип шара/Код : **F**

Кузов : **фургон**

Тип двигателя : **бензиновый, дизельный**

Привод : **задний**

Объём двигателя : **2.1**







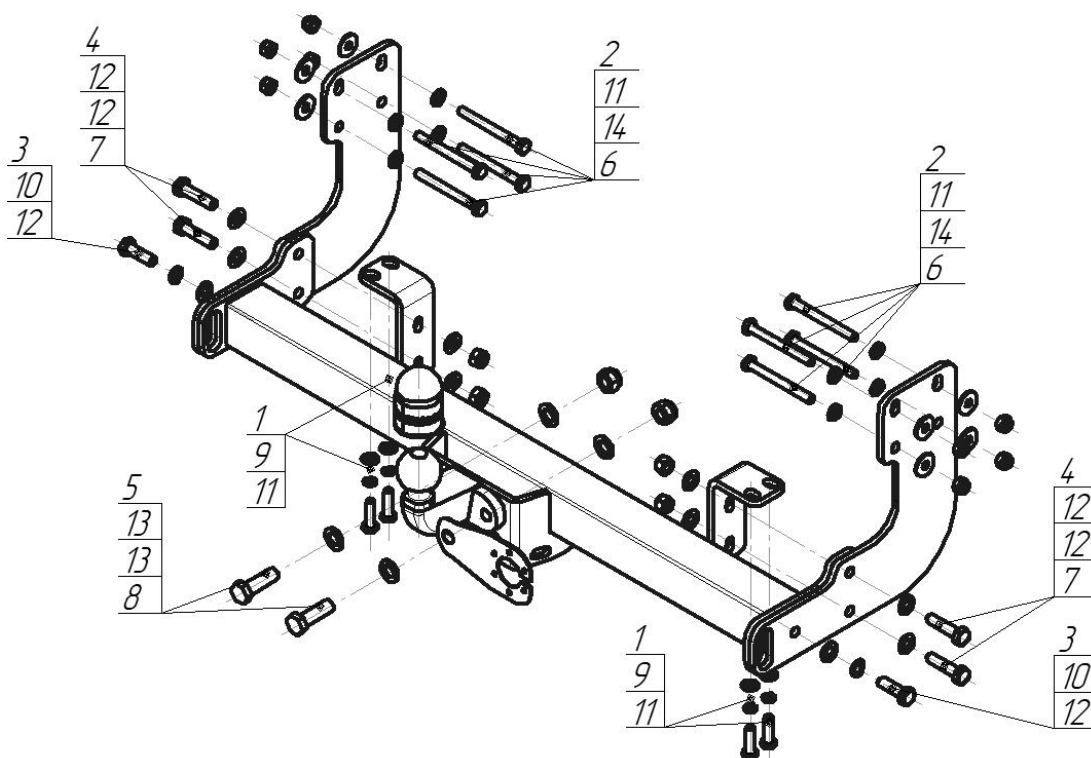







Особенности : **не требуется вырез в бампере**



Марка	Модель	Объем	Год выпуска
Mercedes	Sprinter Classic	2.1	2013-н.в.



Комплект крепежа

1		Болт М10х35х1,25 (мелк)	4 шт	8		Гайка DIN 985 М 16 самоконтрящаяся	2 шт
2		Болт DIN 933 – 8.8 10х100	8 шт	9		Шайба Гровера DIN 127 В М10, средняя серия	4 шт
3		Болт DIN 933 – 8.8 12х35	2 шт	10		Шайба Гровера DIN 127 М12	2 шт
4		Болт DIN 933 – 8.8 12х1,75х50	4 шт	11		Шайба DIN 125 М10 ZN	12 шт
5		Болт DIN 933 – 8.8 16х50	2 шт	12		Шайба DIN 125 М12	10 шт
6		Гайка DIN 985 М 10 самоконтрящаяся	8 шт	13		Шайба DIN 125 М16 ZN	10 шт
7		Гайка DIN 985 М12х1,75 самоконтрящаяся	4 шт	14		Шайба кузов. DIN 9021 М 10 *200*	8 шт

Момент затяжки болтов классом прочности 8.8

Резьба	Момент затяжки, Н*м
M10	45
M12	77
M16	185

ПОРЯДОК УСТАНОВКИ

1. Установить Кронштейны в лонжероны автомобиля;
2. Установить между Кронштейнами Балку ТСУ;
3. Установить шар, подрозетник, и зафиксировать соответствующими крепежными элементами;
4. Выполнить электромонтаж сигнализации;
5. Установку ТСУ рекомендуется производить только специалистам.

СХЕМА ЭЛЕКТРОМОНТАЖА

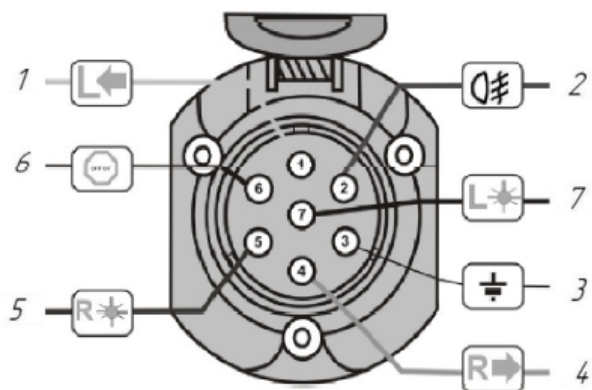

1	Желтый	Левый поворот
2	Белый	Задний противотуманный
3	Черный	Масса
4	Желто-зеленый	Правый поворот
5	Коричневый	Освещение номера
6	Красный	Стоп-сигнал
7	Голубой	Габарит

ПРАВИЛА ЭКСПЛУАТАЦИИ И ТЕХНИЧЕСКОГО ОБСЛУЖИВАНИЯ

1. Техническое обслуживание ТСУ заключается в периодическом осмотре болтовых соединений ТСУ с автомобилем, крепления приборов электрооборудования и состояния окрашенной поверхности ТСУ. В целях предотвращения появления коррозии ТСУ необходимо содержать в чистоте от коррозионно-активных материалов (дорожная соль, грязь и влага). При обнаружении царапин, сколов – поврежденное место необходимо обработать восстанавливающей краской, либо обратиться в сервисную службу.
 2. Если автомобиль эксплуатируется без прицепа, необходимо сцепной шар покрыть защитной смазкой и надеть защитный колпак. При сцепке прицепа с автомобилем шар должен быть смазан консистентной смазкой.
 3. После фиксации сцепной головки прицепа на шаре ТСУ, осуществлять страховочную связь прицепа с автомобилем, используя петлю на ТСУ для крепления страховочных цепей.
 4. После пробега 1000 км с прицепом проверить затяжку всех резьбовых соединений ТСУ.
- Не допускается буксировка прицепов полной массой более указанной и со скоростью, превышающей 90 км/час.**

ГАРАНТИЙНЫЕ ОБЯЗАТЕЛЬСТВА

1. ООО «Трио Сервис» гарантирует безотказную работу ТСУ в течении 12 месяцев со дня установки в специализированной мастерской, при условии его эксплуатации в полном соответствии с настоящим руководством. Предприятие не несет ответственность за безопасность и надежность работы ТСУ при внесении потребителем изменений в его конструкцию, а также при использовании метизов классом прочности ниже 8.8.
2. Любые претензии принимаются во внимание только при наличии заполненного свидетельства об установке с печатью и подписью установщика.
3. Изготовитель оставляет за собой право на изменение конструкции ТСУ, поэтому некоторые изменения, не ухудшающие его прочностные и потребительские качества, могут быть не отражены в настоящем руководстве.

СВИДЕТЕЛЬСТВО ОБ УСТАНОВКЕ

ТСУ 91202-F		Установлено на автомобиль:
Марка.....	Модель.....	VIN.....
Мы, как установщики ТСУ на данное транспортное средство подтверждаем, что точки крепления установки ТСУ на кузове автомобиля, а также процесс установки отвечает требованиям схемы монтажа, указанной в данной инструкции по монтажу		
М.П.	Дата установки.....	Подпись.....

Благодарим Вас за то, что Вы выбрали наше изделие. Надеемся, что оно в полной мере оправдает Ваши надежды и при покупке следующего автомобиля мы снова можем приветствовать Вас среди наших покупателей. Счастливого пути!

ООО «Трио Сервис» 196105, Санкт-Петербург, ул. Сызранская, д.23А, лит.А
тел. 8 (800) 301-37-57