

# Инструкция по установке





## Changan CS 55 Plus

(2022-)

Арт.: F.6111.001



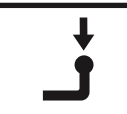





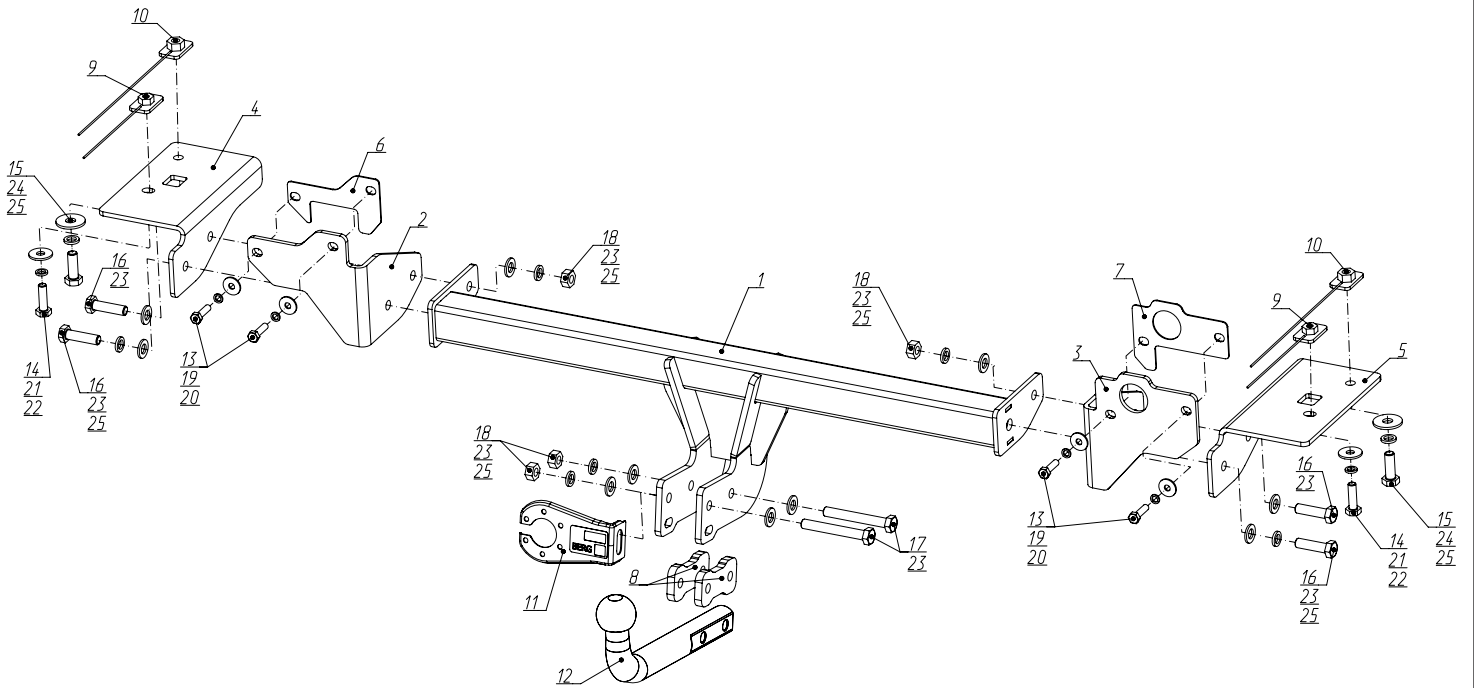
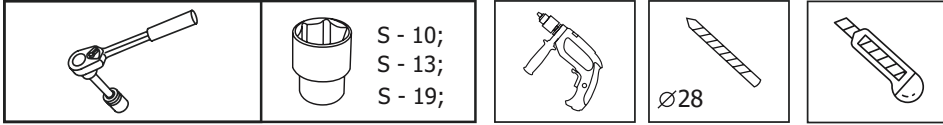

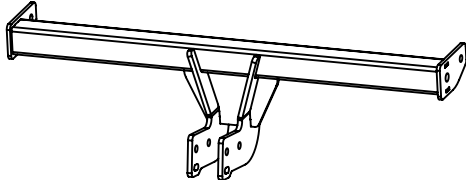
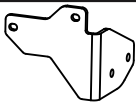
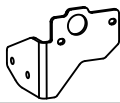
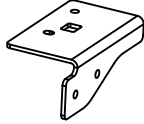
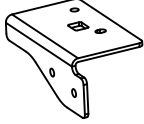
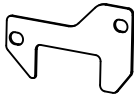
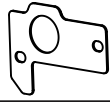



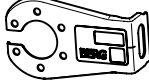

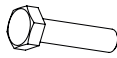
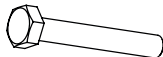
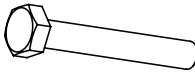

Тип шара - «А»

 $D \text{ (kN)} = \frac{\text{MAX kg} \times \text{MAX kg}}{\phantom{MAX kg}} \times 0,00981$ 	 <p>1500 kg</p>	 <p>75 kg</p>	<p>D = 7,4 kN</p>
<p>Changan CS 55 Plus (2022-)</p>			

# Используемый инструмент:

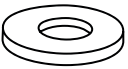

<b>1</b>	x1	Балка	
<b>2</b>	x1	Кронштейн левый	
<b>3</b>	x1	Кронштейн правый	
<b>4</b>	x1	Кронштейн боковой 1	
<b>5</b>	x1	Кронштейн боковой 2	
<b>6</b>	x1	Проставка левая	
<b>7</b>	x1	Проставка правая	
<b>8</b>	x2	Проставка	
<b>9</b>	x2	Закладная 1	
<b>10</b>	x2	Закладная 2	
<b>11</b>	x1	Кронштейн под розетку	
<b>12</b>	x1	Крюк	
<b>13</b>	x4	M8x30	
<b>14</b>	x4	M10x1,25x35	
<b>15</b>	x2	M12x1,25x35	
<b>16</b>	x2	M12x1,25x45	
<b>17</b>	x2	M12x90	
<b>18</b>	x4	M12x1,25	
<b>19</b>	x4	∅ 8 увел.	

<b>20</b>	x4	∅ 8	
<b>21</b>	x2	∅ 10 увел.	
<b>22</b>	x2	∅ 10	
<b>23</b>	x10	∅ 12	
<b>24</b>	x2	∅ 12 увел.	
<b>25</b>	x8	∅ 12	





**1**  
Открыть заглушки фонарей и выкрутить винты заднего левого и правого фонаря, после выкрутить винты крепления бампера.



**2**  
Демонтировать задние фонари, после отсоединить разъемы фонарей.





**3**  
После снятия задних фонарей открутить болты крепления бампера с левой и правой стороны автомобиля.



**4**  
Открутить нижние болты крепления бампера



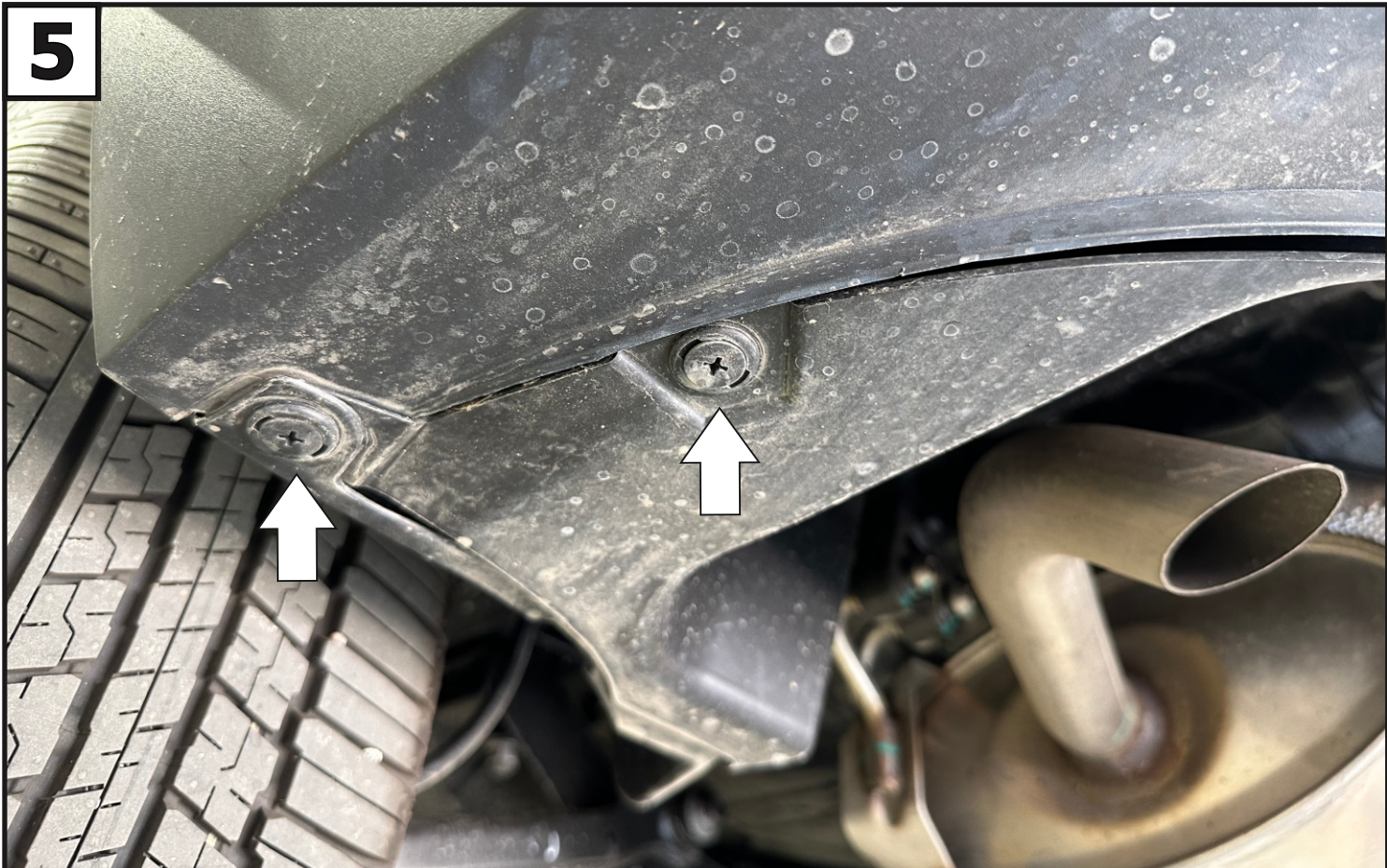

**Открутить нижние винты крепления бампера и накладки. С другой стороны аналогично.**



**Демонтировать боковую накладку и выкрутить винты крепления бампера. С другой стороны аналогично. После демонтировать бампер**



7



Для снятия заднего бампера необходимо отсоединить разъем проводки заднего бампера.

8



Отсоединить точки крепления проводки и открутить гайки крепления усилителя.



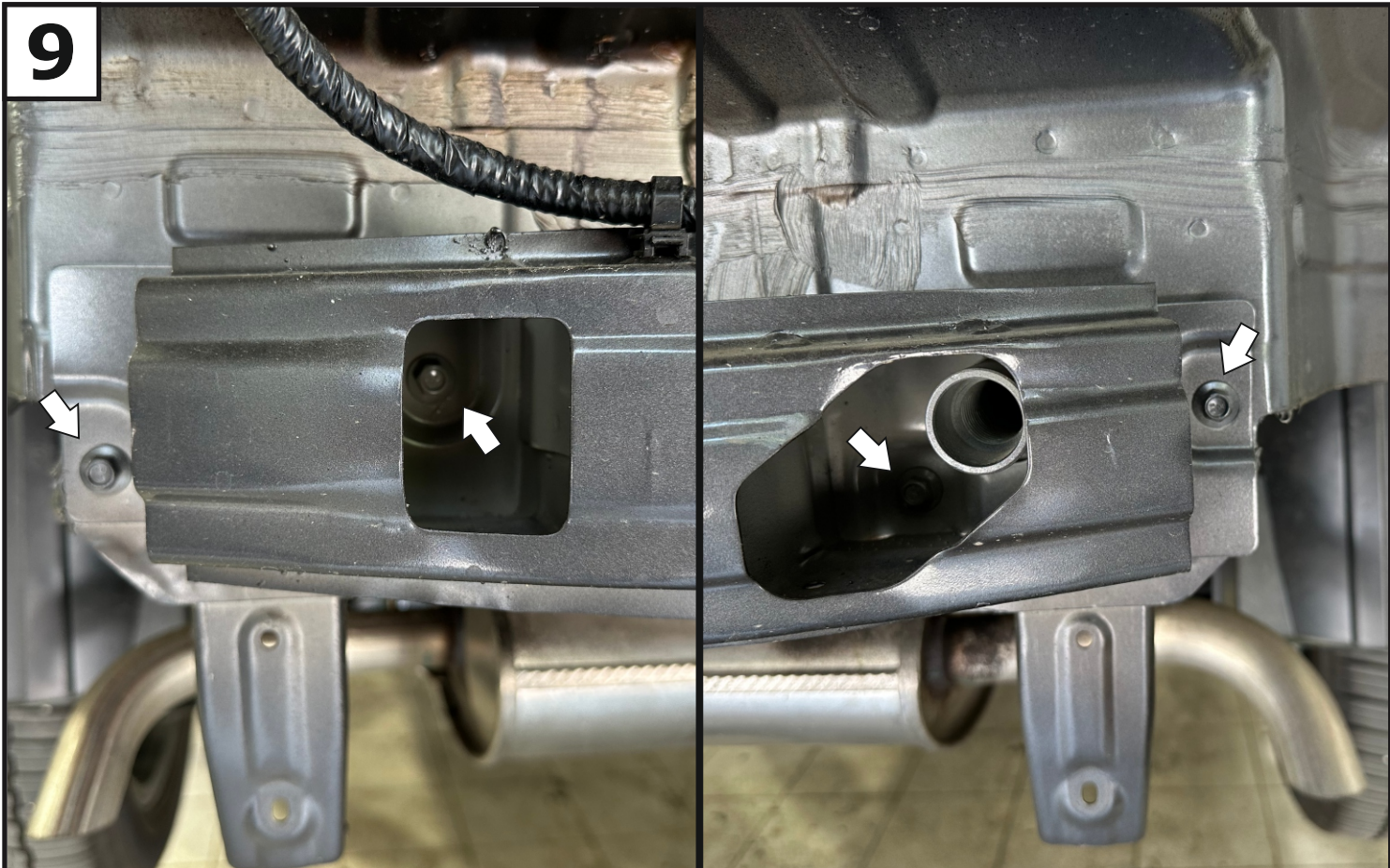

**Точки крепления усилителя.**



**Демонтировать боковые накладки, выкрутив болты с правой и левой стороны.**



**11**

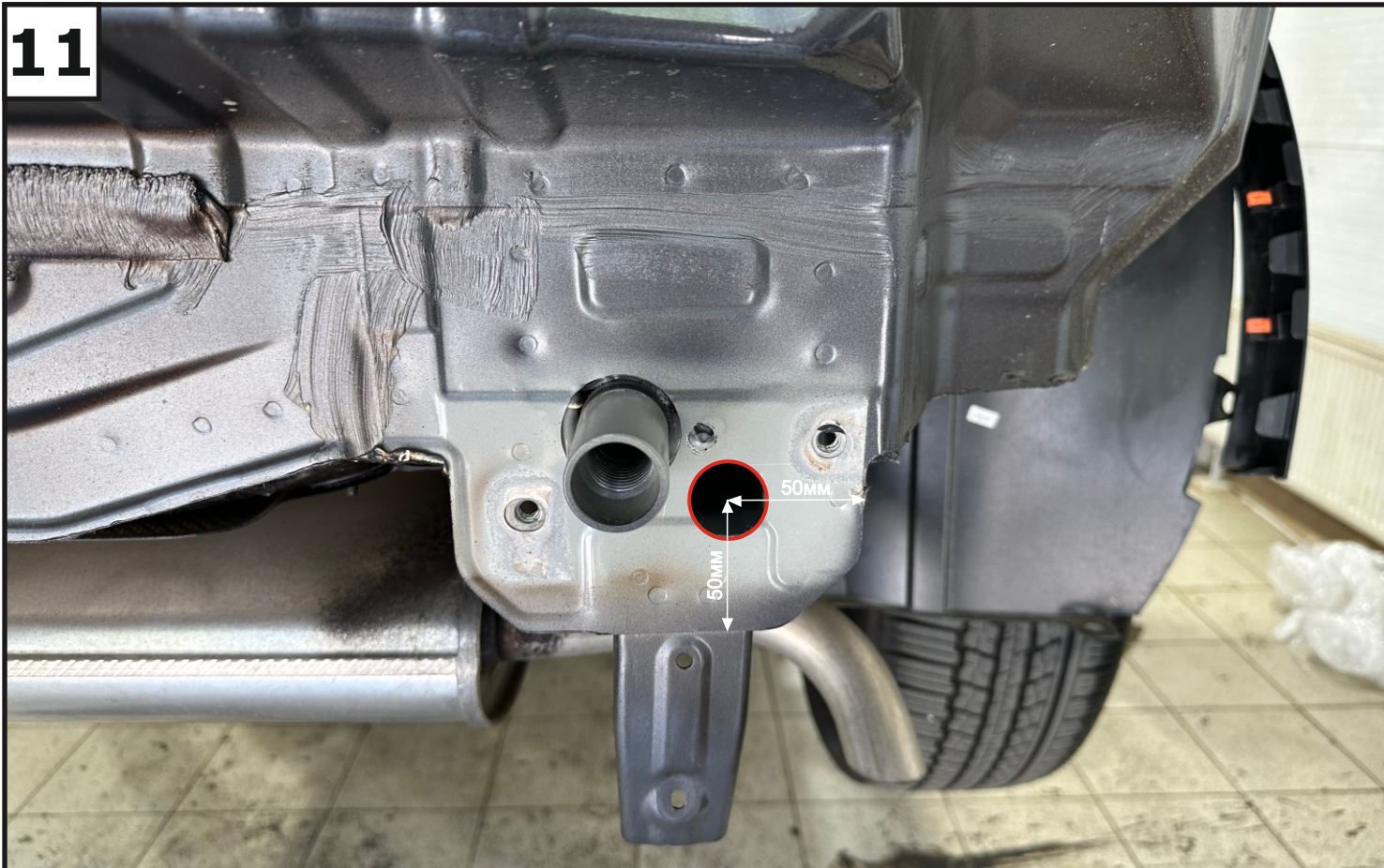

С правой стороны автомобиля в задней панели рассверлить отверстие до 28мм.

**12**

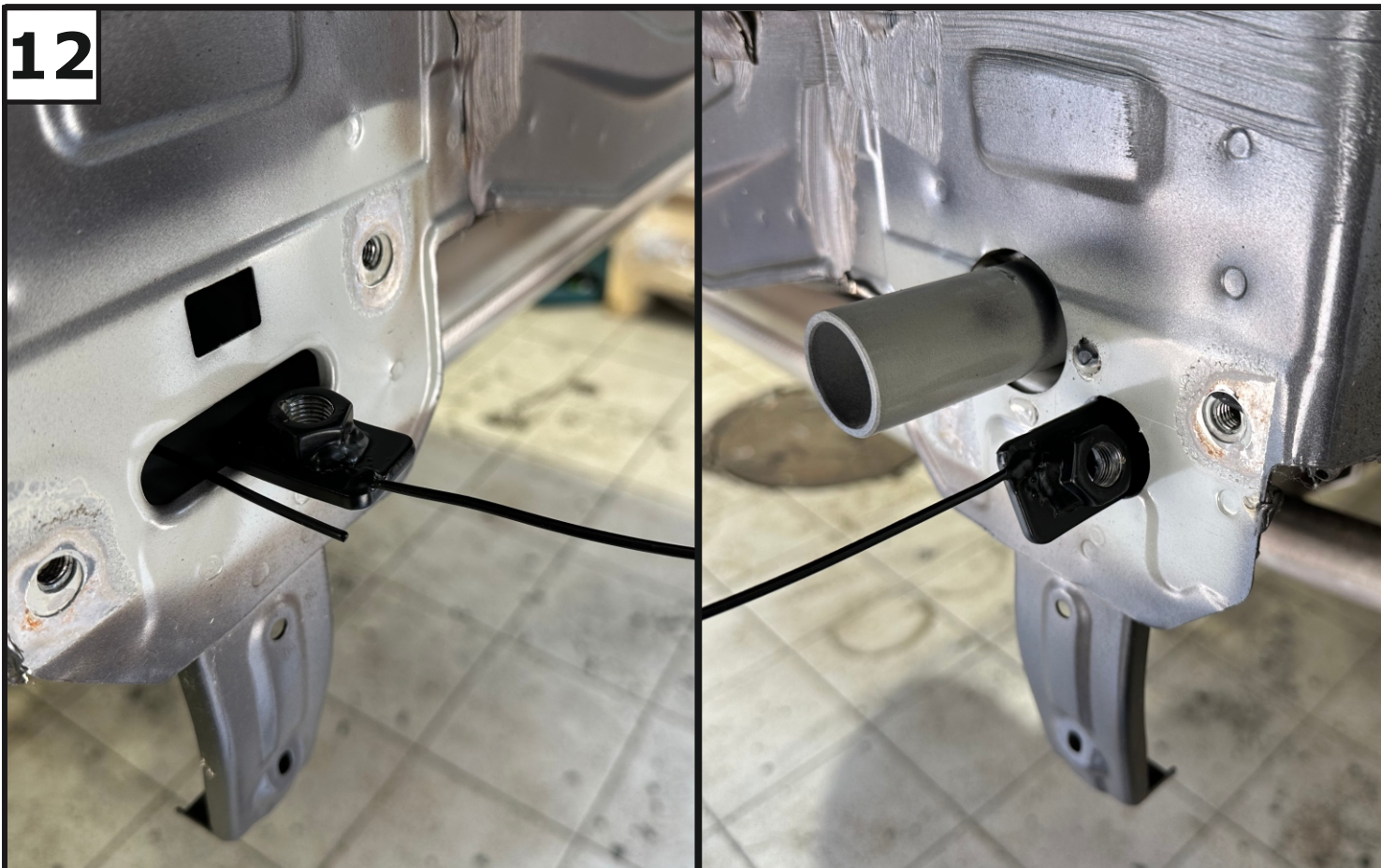

Установить закладные 1 (9) и закладные 2 (10) в отверстия в задней панели с правой и левой стороны.



**13**

Установить кронштейн боковой 1 (4) и кронштейн боковой 2 (5) к закладным с помощью болтов 10x1,25x35 (14), болтов 12x1,25x35 (15), шайб 10 увел. (21), шайб 10 пружин. (22), шайб 12 увел. (24) и шайб 12 пружин. (25).

**14**

Установить кронштейн левый (2) вместе с проставка левая (6) на заднюю панель автомобиля с помощью болтов 8x30 (13), шайб 8 увел. (19) и шайб 8 пружинных (20) .



**15**

Установить кронштейн правый (3) вместе с проставка правая (7) на заднюю панель автомобиля с помощью болтов 8x30 (13), шайб 8 увел. (19) и шайб 8 пружинных (20) .

**16**

К установленным кронштейнам закрепить балку (1) с помощью болтов М12х1,25х45 (16), гаек М12х1,25 (18), шайб 12 (23) и шайб 12 пружинных (25). После установить усилитель.



17



Затянуть все резьбовые соединения, сначала затянуть балку с кронштейнами, затем к задней панели и лонжеронам. Моменты затяжки: M8=25 Нм, M10=47 Нм, M12=81 Нм.

18



Сделать подрез центрального крепления бампера согласно схеме.



**19**

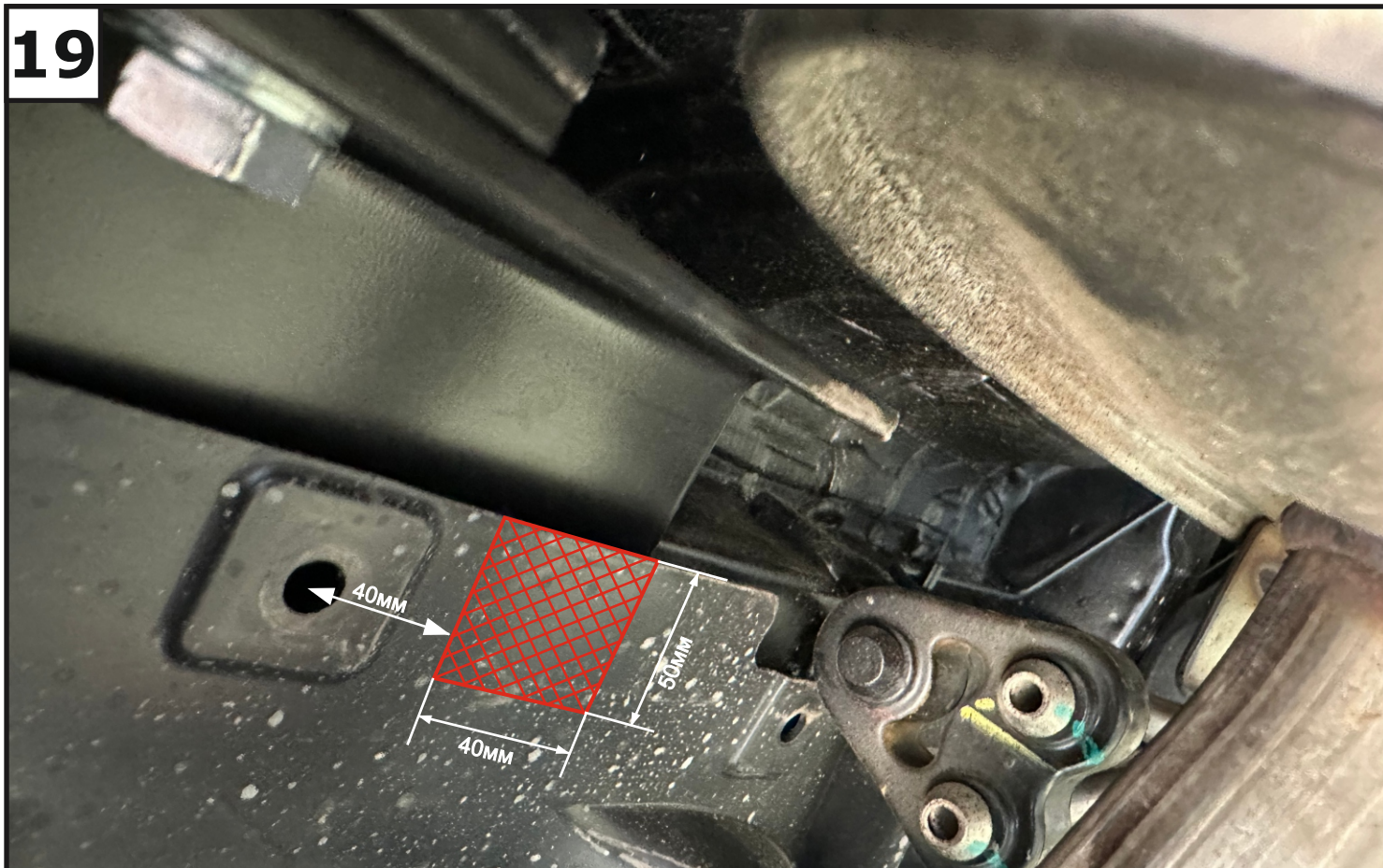

Сделать подрез боковых накладок согласно схеме. После установить бампер в обратной последовательности.

**20**



Установить кронштейн под розетку (11) и крюк (12) при помощи проставок (8), болтов М12х90 (17), шайб 12 пружинных (25), шайб 12 (23) и гаек М12х1,25 (18).



21



**Затянуть все резьбовые соединения. Моменты затяжки: M12=81 Нм.**