



Zakład Produkcyjno Handlowo Usługowy  
96-111 Kowiesy, Chojnata 23A  
tel. (0-46) 831 73 31, fax 831 74 29  
www.hakpol.pl  
POLAND

Zaczep kulowy do samochodu:

**OPEL FRONTERA**  
10/98 - 06  
Nr katalogowy O/036

**KARTA GWARANCYJNA**

#### Warunki gwarancyjne i postępowanie reklamacyjne

1. Producent zobowiązuje się do wymiany wadliwego wyrobu w okresie 12 miesięcy od daty zakupu lub 24 miesięcy od daty produkcji, w terminie 14-dniowym.
2. Wymianę wadliwego wyrobu dokonuje się w miejscu zakupu lub bezpośrednio u producenta.
3. Nie podlega reklamacji gwarancyjnej zaczep kulowy, którego uszkodzenie nastąpiło:
  - a) wskutek wypadku,
  - b) wskutek nieprzestrzegania zasad prawidłowej obsługi, eksploatacji, konserwacji podanych w instrukcji.
4. Karta gwarancyjna bez daty sprzedaży, pieczęci sklepu lub warsztatu montującego, nie może służyć jako podstawa do reklamacji.
5. W skutek nie prawidłowego zamontowania zaczepu.

#### Przeznaczenie

Zaczep kulowy zamontowany do samochodu przeznaczony jest do holowania przyczep towarowych i turystycznych.

#### Warunki zamontowania

Zaczep może być zamontowany i eksploatowany w samochodzie, który posiada właściwy stan techniczny elementów podwozia, poprzez które następuje podłączenie zaczepu.

Elementy te nie mogą być uszkodzone mechanicznie ani poprzez działanie korozji.

#### WARUNKI EKSPLOATACJI.

Zaczep posiada tabliczkę znamionową obowiązującą użytkownika w zakresie prawidłowego i bezpiecznego obciążenia.

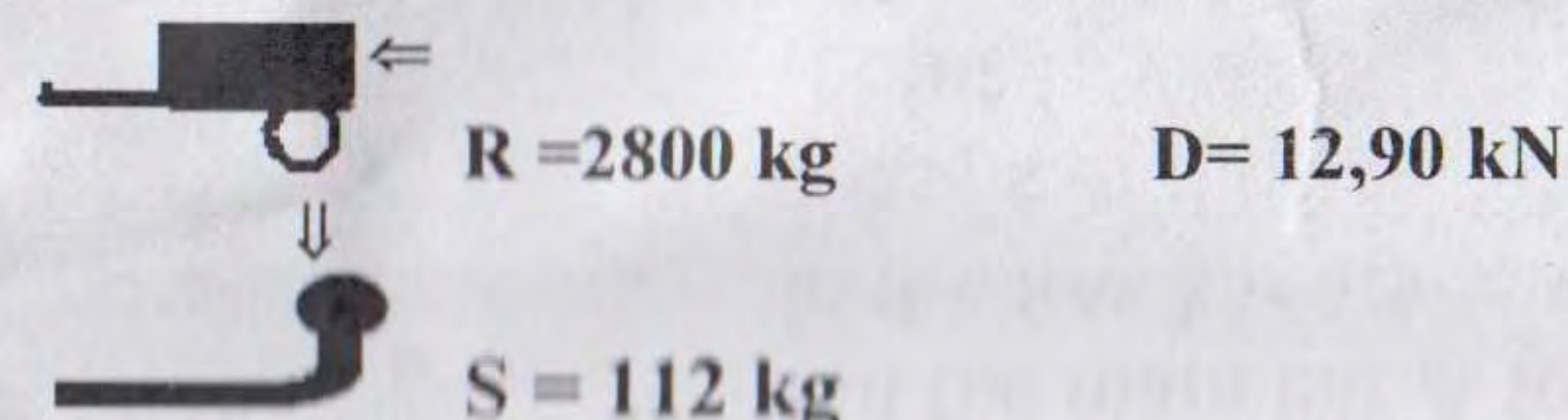

W czasie całej eksploatacji należy poszczególne elementy zaczepu utrzymywać w należyтым stanie technicznym (właściwie dokręcone elementy złączone, całość konstrukcji zabezpieczona przed działaniem korozji).

Przyczepa musi być połączona z zaczepem kulowym dodatkowym złączem o odpowiedniej wytrzymałości (łańcuch, linka z zapięciem).

#### UWAGA

Uszkodzenia mechaniczne zaczepu kulowego np. w wyniku najechania, zaczepienia przeszkodę, wykluczają dalszą eksploatację zaczepu.

Uszkodzony zaczep kulowy nie może być naprawiany.

Sprawdzić śruby mocujące zaczep kulowy po około 1000 km przebiegu eksploatacji.

Nacisk pionowy na kulę zaczepu nie może przekroczyć 112 kg.

**Po zamontowaniu zaczepu kulowego należy dokonać przeglądu na stacji diagnostycznej!**

data sprzedaży.....

nr rej poj .....

Data produkcji.....-.....  
m-c rok.

.....  
pieczęć sprzedawcy.

**Hak jest produkowany zgodnie z wytycznymi regulaminu EKG/ONZ:**

**Nr certyfikatu zgodności: 10/09**

**10/09**

Nakrętka M12 ; Nut  
 Podkł. spręż. 12,2 ; Spring Washer  
 Podkł. okr. 2 x pow.  $\Phi$  13 x  $\Phi$  35 x 4 ; Plain Washer

Śruba M12x1,25x35-8.8 ; Bolt  
 Podkł. spręż. 12,2 ; Spring Washer  
 Podkł. okr. pow. 13 ; Plain Washer

Śruba M12x90-8.8 ; Bolt

Śruba M12x1,25x35-8.8 ; Bolt  
 Podkł. spręż. 12,2 ; Spring Washer  
 Podkł. okr. pow. 13 ; Plain Washer

Śruba M12x1,25x35-8.8 ; Bolt  
 Podkł. spręż. 12,2 ; Spring Washer  
 Podkł. okr. pow. 13 ; Plain Washer

Nakrętka M12 ; Nut  
 Podkł. spręż. 12,2 ; Spring Washer  
 Podkł. okr. 13 ; Plain Washer

Śruba M12x35-8.8 ; Bolt  
 Podkł. spręż. 12,2 ; Spring Washer  
 Podkł. okr. pow. 13 ; Plain Washer

Śruba M12x70-8.8 ; Bolt

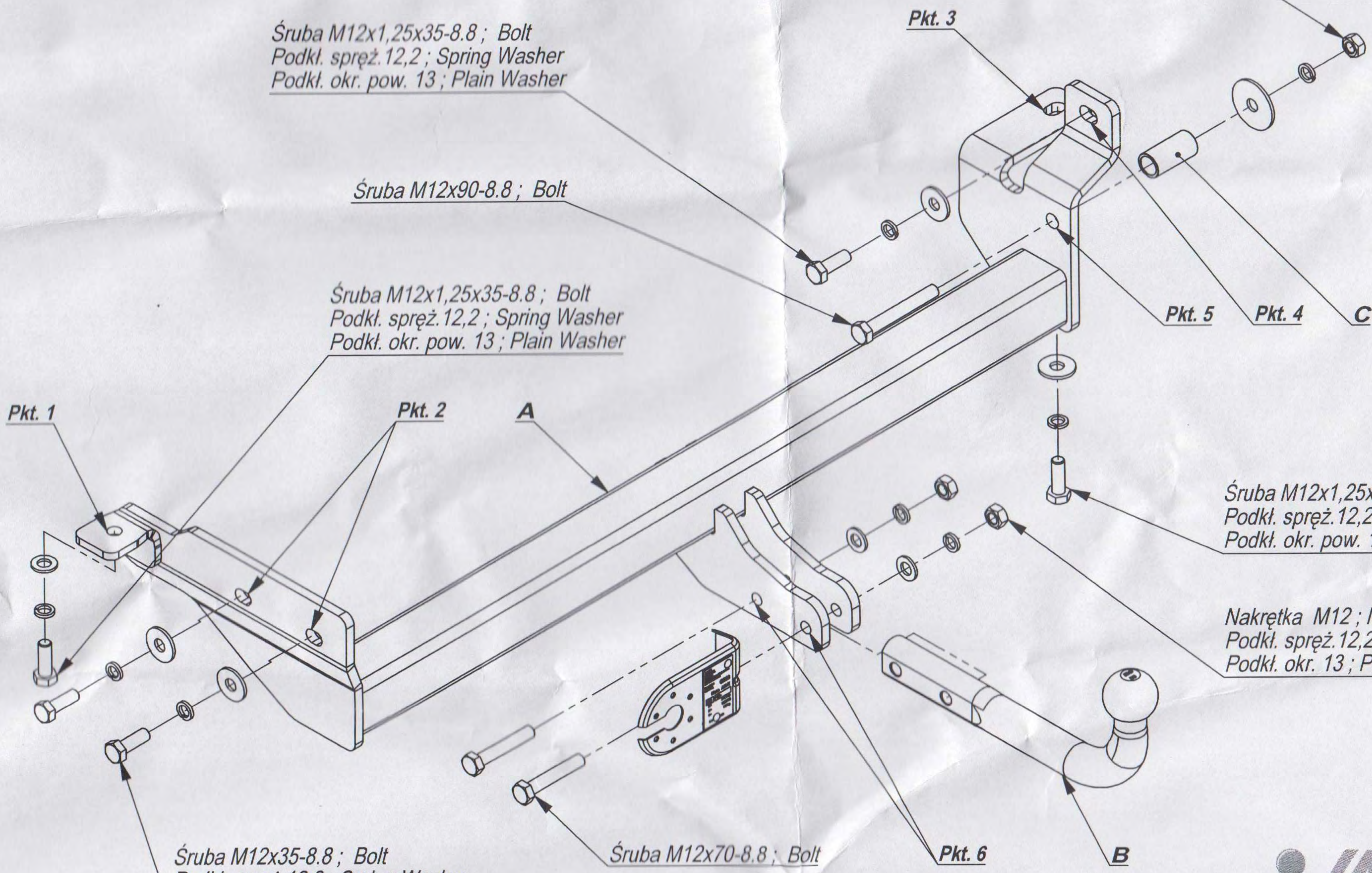

Nr katalogowy  
**O/036**

Marka  
**Opel Frontera**

od 10/98-06

**MIOLA**  
 HAKPOL

96-111 Kowiesy, Chojnata 23 A  
 tel. +48 46 831 73 31





Gniazdo 7-biegunowe 12V  
z ruchomymi bolcami  
Symbol SWW 1135-812

Oznaczenie zacisku	Zacisk do łączenia przewodów	Kolory
31	do masy pojazdu	Biały , white
L	do świateł kierunku jazdy lewych	Żółty , yellow
R	do świateł kierunku jazdy prawych	zielony, green
54	do świateł hamowania	czerwony, red
58L	do świateł pozycyjnych lewych	czarny, black
58R	do świateł pozycyjnych prawych	brązowy, brown
+	tylne światła przeciwmglowe	niebieski , blue

OPEL FRONTERA  
10/98 - 06  
NR KAT. O/036

INSTRUKCJA MONTAŻU:  
FITTING INSTRUCTIONS:

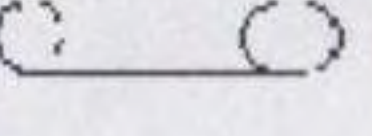
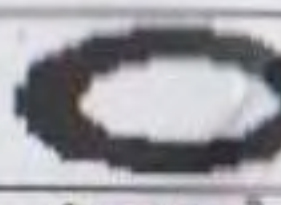
ZESTAW ŚRUBOWY:  
FASTENING MEANS:

	-M12x90 8.8	1szt		- ø 36	1szt
	-M12x70 8.8	2szt			
	-M12x35 8.8	2szt			
	-M12x1,25x35	3szt			
	-M12	8szt		- L=55	1szt
	-M12	8szt			
	-M12	3szt			

Moment skręcający dla śrub i nakrętek (8.8)

Torque settings for nuts and bolts (8.8)

M8	25 Nm	M12	85 Nm
M10	55 Nm	M14	135 Nm
M16	195 Nm		

- Przyłożyć belkę haka A do ramy samochodu tak, aby otwory w haku pokryły się z technologicznymi otworami w ramie samochodu. Skręcić śrubami M12x1,25x35 8.8 (pkt 1, 3, 4), śrubami M12x35 8.8 (pkt 2) oraz śrubą M12x90 8.8 (pkt 5) stosując tuleję dystansową C.
- Przykręcić kulę i blachę gniazda elektrycznego śrubami M12x70 8.8 (pkt 6).
- Dokręcić wszystkie śruby z momentem wg tabeli.
- Podłączyć instalację elektryczną.

- Put the main bar A to the chassis in this way, so the holes in the tow bar agree with the technological holes in the chassis of the car. Screw with bolts M12x1,25x35 8.8 (point 1, 3, 4), M12x35 8.8 (point 2) and with bolt M12x90 8.8 (point 5) using distance sleeve C.
- Fix the ball and electric plate with bolts M12x70 8.8 (point 6).
- Tighten all the bolts according to the torque setting- see the table.
- Connect the electric wires.