

# THULE®

SWEDEN

- |            |                             |            |                          |
|------------|-----------------------------|------------|--------------------------|
| <b>GB</b>  | Fitting instructions        | <b>SK</b>  | Návod na montáž          |
| <b>D</b>   | Montageanleitung            | <b>SLO</b> | Navodila za pritrjevanje |
| <b>F</b>   | Instructions de montage     | <b>HR</b>  | Uputa za sastavljanje    |
| <b>NL</b>  | Montage-instructies         | <b>HU</b>  | A felszerelés módja      |
| <b>I</b>   | Istruzioni per il montaggio | <b>GR</b>  | Οδηγίες συναρμολόγησης   |
| <b>E</b>   | Instrucciones de montaje    | <b>TR</b>  | Montaj talimatları       |
| <b>PT</b>  | Instruções de Montagem      | <b>中文</b>  | 安裝說明                     |
| <b>S</b>   | Monteringsanvisning         | <b>日本語</b> | 取扱(取付)説明書                |
| <b>FIN</b> | Asennusohje                 | <b>한국어</b> | 장착 지침                    |
| <b>EST</b> | Paigaldusjuhend             | <b>ไทย</b> | คำแนะนำการติดตั้ง        |
| <b>LAT</b> | Stiprināšanas instrukcija   |            |                          |
| <b>LIT</b> | Pritvirtinimo instrukcijos  |            |                          |
| <b>PL</b>  | Instrukcja montażu          |            |                          |
| <b>RU</b>  | Инструкции по установке     |            |                          |
| <b>CZ</b>  | Návod na montáž             |            |                          |

**973-23**

973231



# Follow me...

# THULE®

- GB Security regulations
- D Sicherheits-Vorschriften
- F instructions importantes
- NL veiligheidsvoorschriften
- I Norme di sicurezza
- E Instrucciones importantes
- PT Normas de segurança
- S Säkerhetsföreskrifter
- FIN Turvallisuusohjeet
- EST Ohjeiduurang
- LAT Drošības noteikumi
- LIT Saugumo sąlygos
- PL Instrukcja bezpieczeństwa
- RU Инструкция по безопасности
- CZ Návod na montáž
- SK Bezpečnostné predpisy
- SLO Varnostni predpisi
- HR Pravila sigurnosti
- HU Biztonsági előírások
- GR Κανονισμοί Ασφάλειας
- TR Güvenlik kuralları
- 中文 安全規則
- 한국어 안전규칙
- 泰 安全規則
- 泰 安全規則

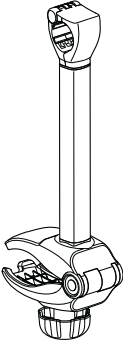
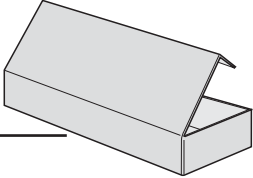
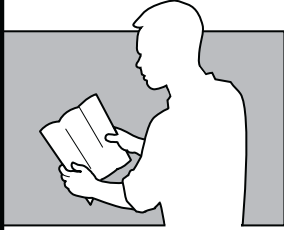

**x1**



**x2**



**x2**



**x2**

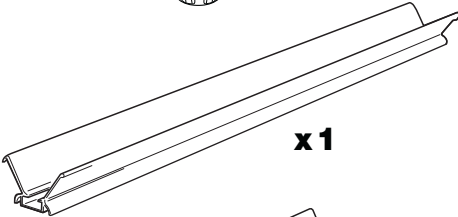

**x1**



**x2**

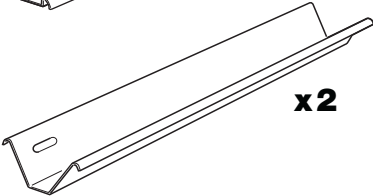

**x2**



**x2**



**x2**

1

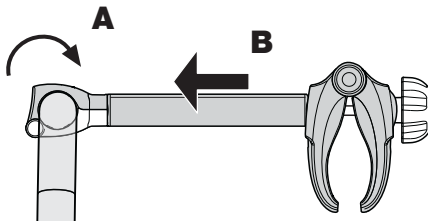
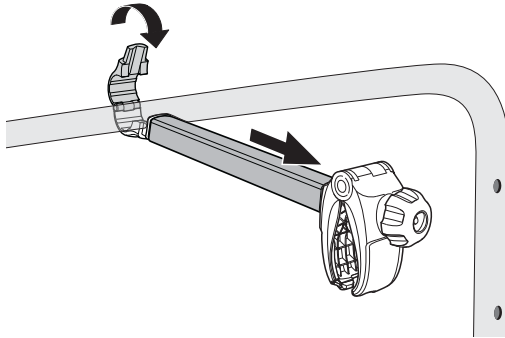
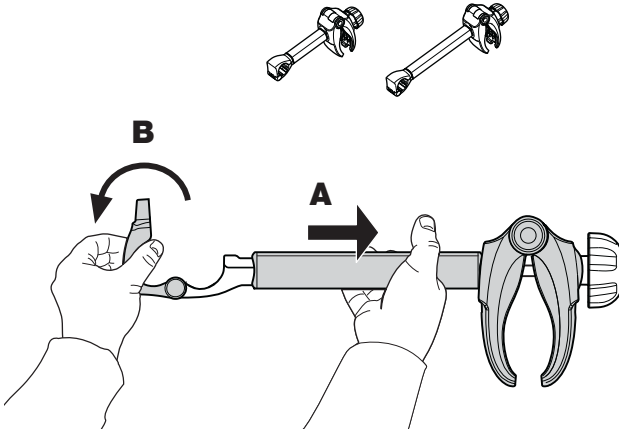

**GB** Fit the T-track screws in the aluminum rail before fitting the rail to the frame.

**D** Die T-Schrauben vor Anbau der Aluminiumschiene am Rahmenbügel in die Schiene einführen.

**F** Mettre en place les vis pour rainure en T sur la barre en aluminium avant de monter celle-ci sur l'étrier-support.

**NL** Monteer de t-railschroeven in de aluminium goot voordat u de goot op de framestang monteert.

**I** Montare le viti della guida a T nel rail in alluminio prima di montare il rail sul telaio.

**E** Monte en el rail de aluminio los tornillos de la guía en T antes de montar el rail en el bastidor.

**PT** Encaixar os parafusos em T no trilho de alumínio, antes de montar o trilho na estrutura.

**S** Montera T-spårsskruvarna i aluminiumskenan, innan du monterar skenan på rambågen.

**FIN** Asenna T-kiskon ruuvit alumiinikiskoon ennen kuin asennat kiskon runkoon.

**EST** Kinnitage T-rajat kruvid alumiiniumrööpasse enne rööpa kinnitamist raami külge.

**LAT** Ielieciet T veida skrūves alumīnija stienī, pēc tam pievienojiet to karkasam.

**LIT** Sumontuokite T profilio lovelio varžtus aliuminio bėgyje, prieš montuodami bėgi prie rėmo.

**PL** Przed zamocowaniem aluminiowej szyny do ramy wsuń do niej śruby w kształcie litery T.

**RU** Установите винты Т-образного трека в алюминиевую перекладину до установки перекладины на раму.

**CZ** Šrouby se čtvercovou hlavou zasuňte do hliníkové kolejničky před montáží kolejničky na rám.

**SK** Skrutky so štvorhrannou hlavou založte do hliníkového kofajničky pred upevnením kofajničky do rámu.

**SLO** T vijak vložite v aluminjast žleb preden ga pritrdite na nosilec za kolesa.

**HR** Prije montiranja nosača na okvir postavite T vijke u aluminijске šipke.

**HU** A T-ronalú csavarokat helyezze az alumíniumsínbe, mielőtt a sín a kerethez erősítené.

**GR** Τοποθετήστε τις βίδες διαδρομής T στην αλουμινένια ράγα πριν να τοποθετήσετε τη ράγα στο πλαίσιο.

**TR** Rayı şasiye monte etmeden önce T-yol vidalarını alüminyum raya takın.

**中文** 在铝制梁中安装 T 型轨道螺钉，然后将此梁安装到框架上。

**日本語** アルミニウムレールをフレームに取付ける前に、T 字トラックスクリューをレール内に取付けてください。

**한국어** 프레임에 레일을 장착하기 전에 알루미늄 레일에 T-트랙 나사를 끼우십시오.

**ไทย** ใส่สกรู T-track ในรางอลูมิเนียมก่อนติดตั้งรางเข้ากับโครง

