

Трио Сервис

 Верт/Гориз нагрузка на шар: **75/1600**

 Доп. Электрика : **требуется**

 Тип шара/Код : **A**

 Кузов : **внедорожник**

 Тип двигателя : **бензиновый. дизельный**

 Привод : **на все колеса**







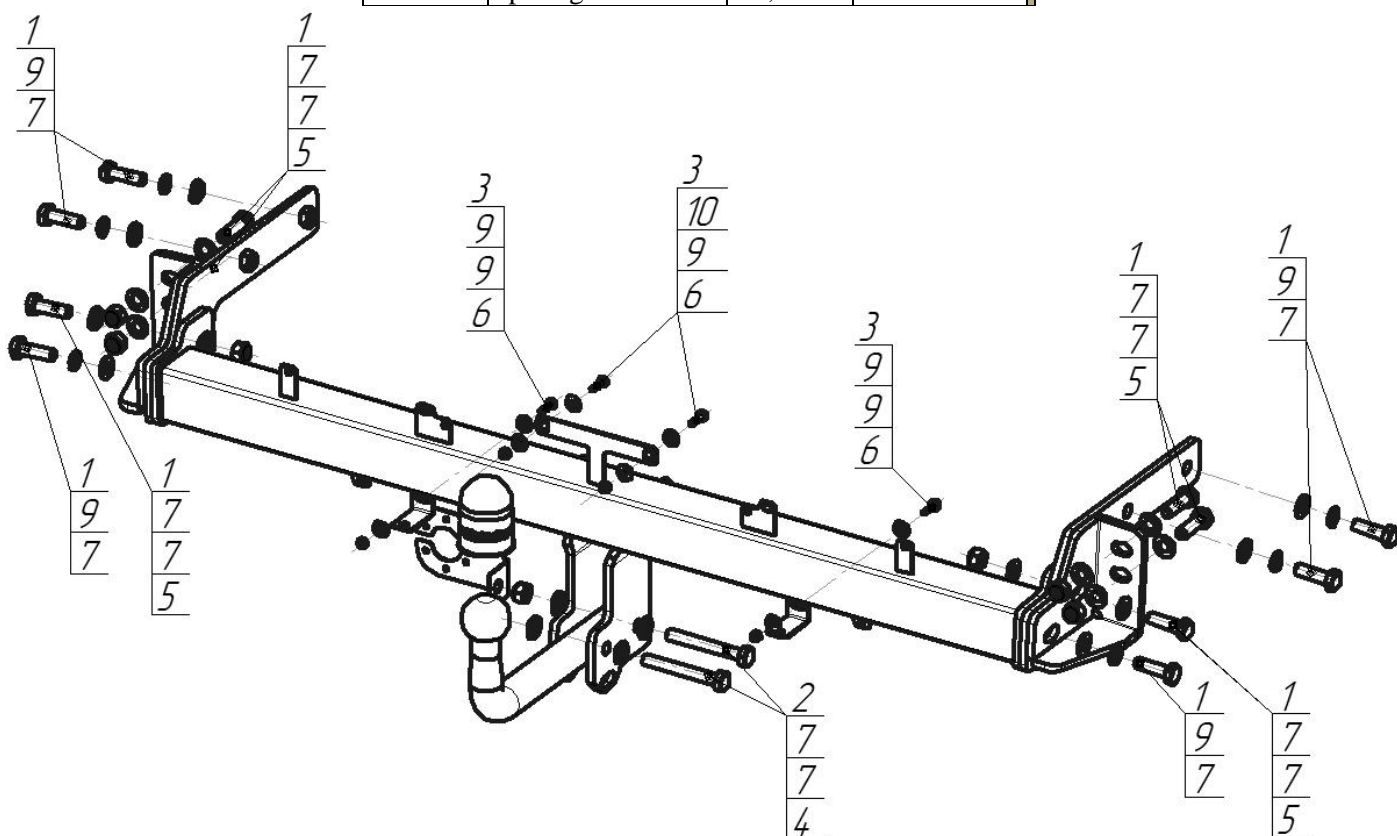



 Объем двигателя : **1.6, 2.0**

 Особенности : **требуется вырез в бампере**

Марка	Модель	Объем	Год выпуска
Hyundai	Tucson	1.6, 2.0	2018-н.в.
KIA	Sportage	2.0, 2.4	2018-н.в.



Комплект крепежа

1		Болт DIN 933 – 8.8 12x40	14 шт	6		Гайка DIN 985 M 06 самоконтрящаяся	4 шт
2		Болт M12x1,25x80	2 шт	7		Шайба DIN 125 M12	22 шт
3		Болт DIN 933 – 8.8 06x020	4 шт	8		Шайба Гровера DIN 127 M12	6 шт
4		Гайка DIN 982 M12x1,25 самоконтрящаяся	2 шт	9		Шайба DIN 125 M06 Zn	6 шт
5		Гайка DIN 985 M12x1,75 самоконтрящаяся	6 шт	10		Шайба кузов. DIN 9021 M 06	2 шт

Момент затяжки болтов классом прочности 8.8

Резьба	Момент затяжки, Н*м
M8	25
M10	56
M12	100

ПОРЯДОК УСТАНОВКИ

1. Демонтировать задний бампер и усилитель заднего бампера.
2. Установить кронштейны внутрь лонжеронов и закрепить их при помощи болтов М12 через штатные отверстия в лонжеронах.
3. Установить правый и левый уголки и закрепить их болтами с гайками и шайбами М12 через штатные отверстия в кузове а/м.
4. Установить ТСУ на ранее установленные кронштейны и закрепить их при помощи болтов М12.
5. Установить уголки для крепления бампера на ушки ТСУ с помощью болтов М6.
6. Выполнить подрезку бампера по месту и установить его.
7. Установить шар, подрозетник, и зафиксировать соответствующими крепежными элементами.
8. Выполнить электромонтаж сигнализации.

СХЕМА ЭЛЕКТРОМОНТАЖА

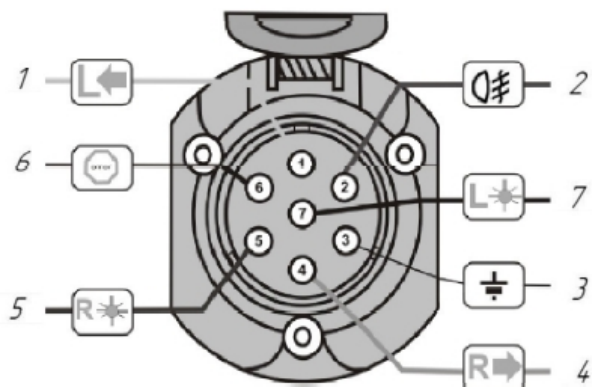

1	Желтый	Левый поворот
2	Белый	Задний противотуманный
3	Черный	Масса
4	Желто-зеленый	Правый поворот
5	Коричневый	Освещение номера
6	Красный	Стоп-сигнал
7	Голубой	Габарит

ПРАВИЛА ЭКСПЛУАТАЦИИ И ТЕХНИЧЕСКОГО ОБСЛУЖИВАНИЯ

1. Техническое обслуживание ТСУ заключается в периодическом осмотре болтовых соединений ТСУ с автомобилем, крепления приборов электрооборудования и состояния окрашенной поверхности ТСУ. В целях предотвращения появления коррозии ТСУ необходимо содержать в чистоте от коррозионно-активных материалов (дорожная соль, грязь и влага). При обнаружении царапин, сколов – поврежденное место необходимо обработать восстанавливающей краской, либо обратиться в сервисную службу.
 2. Если автомобиль эксплуатируется без прицепа, необходимо сцепной шар покрыть защитной смазкой и надеть защитный колпак. При сцепке прицепа с автомобилем шар должен быть смазан консистентной смазкой.
 3. После фиксации сцепной головки прицепа на шаре ТСУ, осуществлять страховочную связь прицепа с автомобилем, используя петлю на ТСУ для крепления страховочных цепей.
 4. После пробега 1000 км с прицепом проверить затяжку всех резьбовых соединений ТСУ.
- Не допускается буксировка прицепов полной массой более указанной и со скоростью, превышающей 90 км/час.**

ГАРАНТИЙНЫЕ ОБЯЗАТЕЛЬСТВА

1. ООО «Трио Сервис» гарантирует безотказную работу ТСУ в течении 12 месяцев со дня установки в специализированной мастерской, при условии его эксплуатации в полном соответствии с настоящим руководством. Предприятие не несет ответственность за безопасность и надежность работы ТСУ при внесении потребителем изменений в его конструкцию, а также при использовании метизов классом прочности ниже 8.8.
2. Любые претензии принимаются во внимание только при наличии заполненного свидетельства об установке с печатью и подписью установщика.
3. Изготовитель оставляет за собой право на изменение конструкции ТСУ, поэтому некоторые изменения, не ухудшающие его прочностные и потребительские качества, могут быть не отражены в настоящем руководстве.

СВИДЕТЕЛЬСТВО ОБ УСТАНОВКЕ

ТСУ 90909-А		Установлено на автомобиль:
Марка.....	Модель.....	VIN.....
Мы, как установщики ТСУ на данное транспортное средство подтверждаем, что точки крепления установки ТСУ на кузове автомобиля, а также процесс установки отвечает требованиям схемы монтажа, указанной в данной инструкции по монтажу		
М.П.	Дата установки.....	Подпись.....

Благодарим Вас за то, что Вы выбрали наше изделие. Надеемся, что оно в полной мере оправдает Ваши надежды и при покупке следующего автомобиля мы снова можем приветствовать Вас среди наших покупателей. Счастливого пути!