

Трио Сервис

 Верт/Гориз нагрузка на шар: **75/1500**

 Доп. Электрика : **требуется**

 Тип шара/Код : **A**

 Кузов : **Внедорожник**

 Тип двигателя : **бензиновый, дизельный.**

 Привод : **передний, на все колеса.**





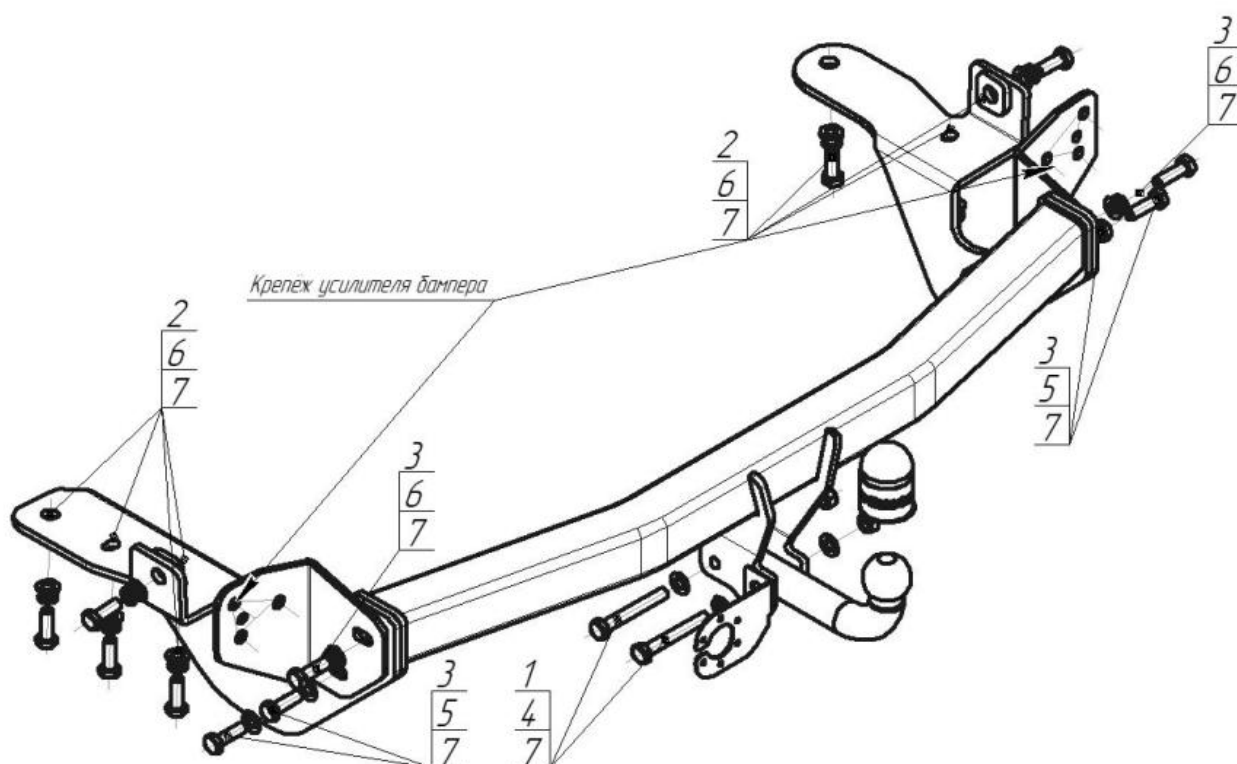

 Объем двигателя : **2,0; 2,2; 2,5.**

 Особенности : **Требуется вырез в бампере.**

Марка	Модель	Объем	Год выпуска	Марка	Модель	Объем	Год выпуска
Toyota	RAV 4	2.0; 2.2; 2.5	2013-н.в.				



### Комплект крепежа

1		Болт М12х1,25х80	2 шт	5		Гайка DIN 985 М12х1,75 самоконтрящаяся	4 шт
2		Болт М12х1,25х35	7 шт	6		Шайба Гровера DIN 127 М12	9 шт
3		Болт DIN 933 – 8.8 12х40	6 шт	7		Шайба DIN 125 М12	21 шт
4		Гайка DIN 985 М12х1,25 самоконтрящаяся	2 шт				

## ПОРЯДОК УСТАНОВКИ

1. Снять бампер
2. Удалить усилитель бампера, сохранив его крепёж (он потребуется)
3. Открутить буксировочную проушину
4. Установить кронштейны ТСУ в штатные отверстия в лонжеронах автомобиля и отверстия для буксировочной проушины (проушину закрепить поверх левого кронштейна)
5. Установить левый и правый уголки в отверстия крепления усилителя бампера, используя штатный крепёж (см. пункт 2)
6. Закрепить балку ТСУ на кронштейнах и уголках
7. Установить шар и подрозетник
8. Выполнить электромонтаж сигнализации
9. Сделать вырез в бампере
10. Установить бампер
11. Установку ТСУ рекомендуется производить специалистами в оборудованных мастерских

## СХЕМА ЭЛЕКТРОМОНТАЖА

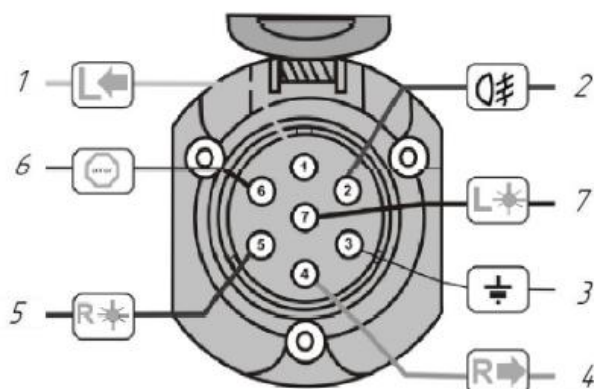

1	Желтый	Левый поворот
2	Белый	Задний противотуманный
3	Черный	Масса
4	Желто-зеленый	Правый поворот
5	Коричневый	Освещение номера
6	Красный	Стоп-сигнал
7	Голубой	Габарит

## ПРАВИЛА ЭКСПЛУАТАЦИИ И ТЕХНИЧЕСКОГО ОБСЛУЖИВАНИЯ

1. Техническое обслуживание ТСУ заключается в периодическом осмотре болтовых соединений ТСУ с автомобилем, крепления приборов электрооборудования и состояния окрашенной поверхности ТСУ. В целях предотвращения появления коррозии ТСУ необходимо содержать в чистоте от коррозионно-активных материалов (дорожная соль, грязь и влага). При обнаружении царапин, сколов – поврежденное место необходимо обработать восстанавливающей краской, либо обратиться в сервисную службу.
2. Если автомобиль эксплуатируется без прицепа, необходимо сцепной шар покрыть защитной смазкой и надеть защитный колпак. При сцепке прицепа с автомобилем шар должен быть смазан консистентной смазкой.
3. После фиксации сцепной головки прицепа на шаре ТСУ, осуществлять страховочную связь прицепа с автомобилем, используя петлю на ТСУ для крепления страховочных цепей.
4. После пробега 1000 км с прицепом проверить затяжку всех резьбовых соединений ТСУ.

**Не допускается буксировка прицепов полной массой более указанной и со скоростью, превышающей 90 км/час.**

## ГАРАНТИЙНЫЕ ОБЯЗАТЕЛЬСТВА

1. ООО «Трио Сервис» гарантирует безотказную работу ТСУ в течении 12 месяцев со дня установки в специализированной мастерской, при условии его эксплуатации в полном соответствии с настоящим руководством. Предприятие не несет ответственность за безопасность и надежность работы ТСУ при внесении потребителем изменений в его конструкцию, а также при использовании метизов классом прочности ниже 8.8.
2. Любые претензии принимаются во внимание только при наличии заполненного свидетельства об установке с печатью и подписью установщика.
3. Изготовитель оставляет за собой право на изменение конструкции ТСУ, поэтому некоторые изменения, не ухудшающие его прочностные и потребительские качества, могут быть не отражены в настоящем руководстве.

## СВИДЕТЕЛЬСТВО ОБ УСТАНОВКЕ

<b>ТСУ 92506-А</b> установлено на автомобиль:		
Марка.....	Модель.....	VIN.....
Мы, как установщики ТСУ на данное транспортное средство подтверждаем, что точки крепления установки ТСУ на кузове автомобиля, а также процесс установки отвечает требованиям схемы монтажа, указанной в данной инструкции по монтажу		
М.П.	Дата установки.....	Подпись.....

*Благодарим Вас за то, что Вы выбрали наше изделие. Надеемся, что оно в полной мере оправдает Ваши надежды и при покупке следующего автомобиля мы снова можем приветствовать Вас среди наших покупателей. Счастливого пути!*

ООО «Трио Сервис» 196105, Санкт-Петербург, ул. Сызранская, д.23А, лит.А  
тел. 8 (800) 301-37-57