

*Общество с ограниченной ответственностью
"Московский завод специализированных автомобилей"
(ООО "МЗСА")*

Каркас тента 351515
*(к прицепах: МЗСА 817717.001; МЗСА 817717.015;
МЗСА 817732.001 и МЗСА 831132.201)*

*Паспорт
1084.00.000 ПС*

2015

ВНИМАНИЕ!!! Каркас тента поставляется отдельно от тента.

Каркас тента в совокупности с тентом предназначены для установки на прицепах МЗСА с целью предохранения груза от воздействия атмосферных осадков. Срок службы каркаса тента - 5 лет с даты изготовления.

Каркас тента изготовлен в климатическом исполнении У1 по ГОСТ 15150-69 и рассчитан на эксплуатацию и хранение при температурах окружающего воздуха от минус 40°С до плюс 40°С.

Требования безопасности и предупреждения

ВНИМАНИЕ!!! При стоянке в осенний, зимний и весенний периоды на крыше тента возможно образование наледи и снега. Во избежание повреждения транспортного средства необходимо очистить крышу тента от осадков.

Описание и технические данные

Каркас тента состоит из стальных труб квадратного сечения 20x20 мм.

Габаритные размеры каркаса тента в собранном виде (ДxШxВ): 3446x1550x1485.



Масса каркаса тента без тента: 32,7 кг.

Техническое обслуживание

Раз в месяц следует проверить состояние резьбовых соединений и при необходимости их подтянуть.

Инструкция по сборке каркасов тента 351515

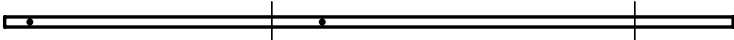
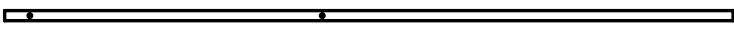
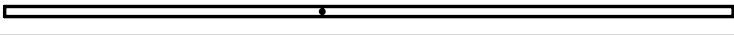
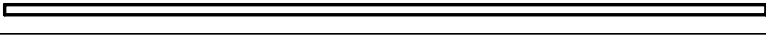
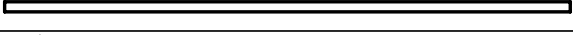
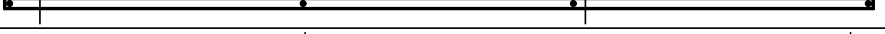
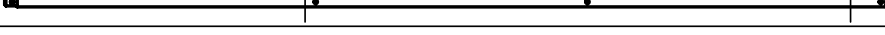
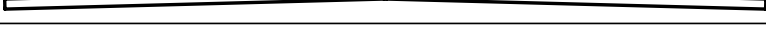
Комплект поставки

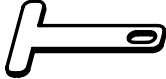
Позиция	Кол-во, шт.	Длина, мм
Поз.1  (4 отв.)	2	1445
Поз.2  (2 отв.)	2	1445
Поз.3  (1 отв.)	4	1445
Поз.4 	1	1510
Поз.5 	6	1122
Поз.6  (6 отв.)	2	1723
Поз.7  (5 отв.)	2	1723
Поз.8 	7	1510
Поз.9 Косынка 	4	-
Поз.10 Пластина 	2	-
Поз.11 Шпилька	4	-
Поз.12 Винт М6х35 ISO 7380	34	-
Поз.13 Гайка М6 ГОСТ 5915-70	10	-
Поз.14 Шайба 6 ГОСТ 6402-70	10	-
Поз.15 Заглушка пластиковая 20х20 мм	4	-
Ключ 7812-0373 ГОСТ 11737-93	1	-
1084.00.000 ПС - Паспорт на каркас тента 351515	1	-

Порядок сборки каркаса тента

- Операция 1. Установить поз.1 в передние стойки прицепа крепления бортов;
- Операция 2. Закрепить поз.10 на деталях поз.1 и передних стойках прицепа крепления бортов Винтами поз.12 - 2 шт., Шайбами поз.14 - 2 шт. и Гайками поз.13 - 2 шт.;
- Операция 3. Установить поз.2 в задние стойки прицепа крепления бортов;
- Операция 4. Установить поз.3 в боковые стойки прицепа крепления бортов;
- Операция 5. Закрепить поз.4 между деталями поз.1 Винтами поз.12 - 2 шт.;
- Операция 6. Ввернуть только с одной стороны Шпильки поз.11 - 4 шт. в детали поз.5 - 4 шт. на 15 мм;
- Операция 7. Вставить Шпильки поз.11 деталей поз.5 - 2 шт. в отверстия деталей поз.3 с одной стороны и закрепить детали поз.5 Винтами поз.12 - 2шт. на деталях поз.1 с другой стороны;
- Операция 8. Вставить Шпильки поз.11 деталей поз.5 - 2 шт. в отверстия деталей поз.3 с одной стороны и ввернуть на Шпильки поз.11 деталей поз.5 с другой стороны;
- Операция 9. Ввернуть поз.5 (без шпильки) - 2 шт. на Шпильки поз.11 и закрепить на деталях поз.2 Винтами поз.12 - 2 шт.;
- Операция 10. Закрепить Косынки поз.9 на деталях поз.1 и деталях поз.2 Винтами поз.12 - 4 шт., Шайбами поз.14 - 4 шт. и Гайками поз.13 - 4 шт.;
- Операция 11. Закрепить поз.6 на Косынках поз.9 и деталях поз.3 Винтами поз.12 - 4 шт., Шайбами поз.14 - 2 шт. и Гайками поз.13 - 2 шт.;
- Операция 12. Вставить поз.7 в детали поз.6, закрепить на деталях поз.3 Винтами поз.12 - 2 шт. и на Косынках поз.9 Винтами поз.12 - 2 шт., Шайбами поз.14 - 2 шт. и Гайками поз.13 - 2 шт.;
- Операция 13. Закрепить поз.8 между деталями поз.6 и деталями поз.7 Винтами поз.12 - 16 шт.;
- Операция 14. Вставить Заглушки поз.15 в детали поз.6 и поз.7.

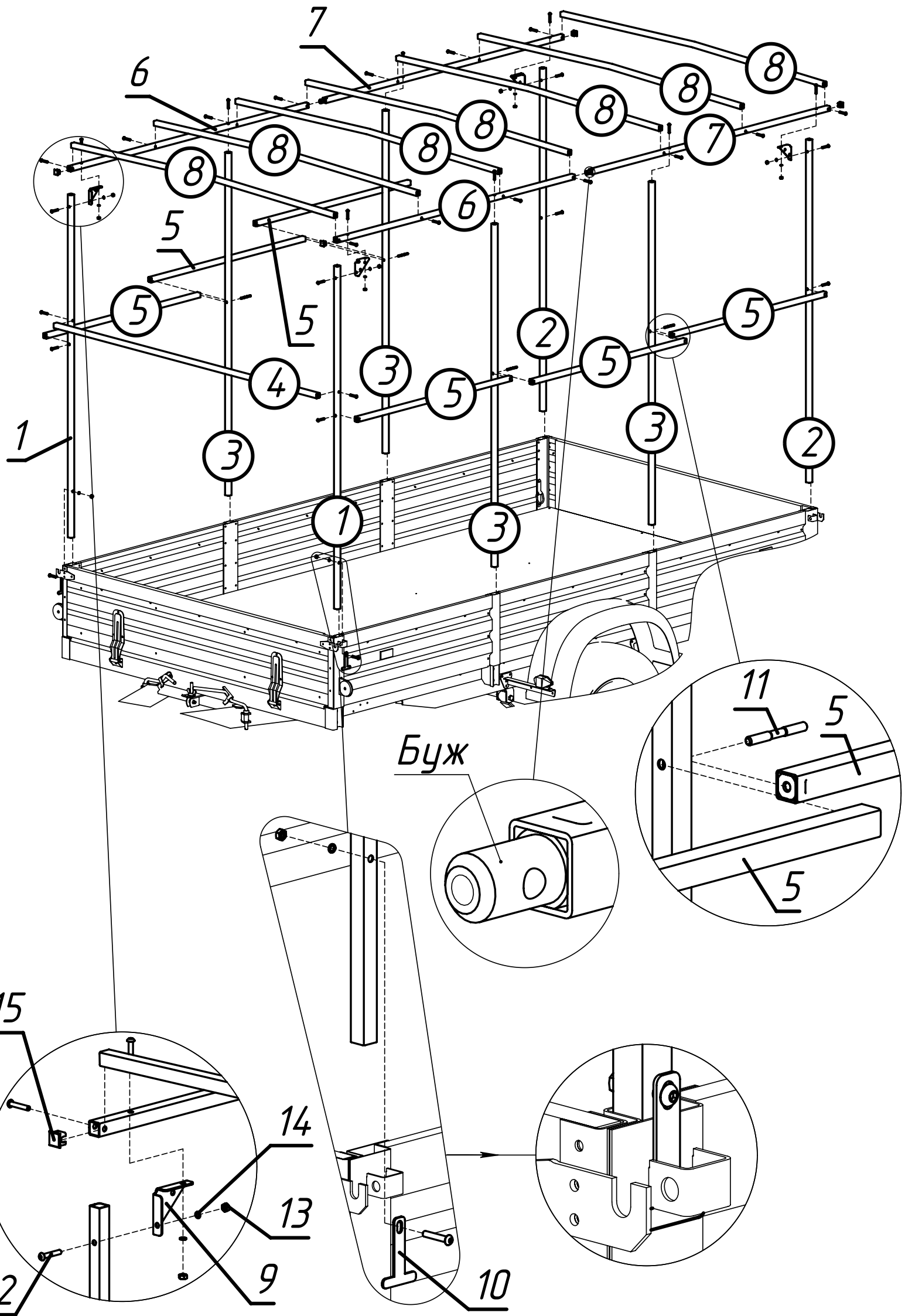

Особенности эксплуатации

ЗАПРЕЩАЕТСЯ:

- эксплуатация каркаса тента без надежного крепления тента к прицепу;
- перевозка каких-либо грузов на каркасе тента;
- крепление грузов к каркасу тента, а также облакачивать или упирать груз на каркас тента;
- превышать скоростное ограничение, изложенное в руководстве по эксплуатации на прицеп.

Правила хранения

Каркас тента в совокупности с тентом, установленный на прицеп, может храниться на открытой стоянке. На открытой стоянке **каркас тента без тента**, установленный на прицеп, может храниться под навесом, защищая его от прямого воздействия атмосферных осадков и солнечных лучей.

Каркас тента в упаковке, а также в разобранном виде хранить в сухом, **хорошо проветриваемом** помещении или под навесом, защищая его от прямого воздействия атмосферных осадков и солнечных лучей.

Утилизация

Вышедший из эксплуатации каркас тента подлежит сдаче в металлолом в установленном порядке.

Гарантийные обязательства

Гарантийный срок эксплуатации составляет двенадцать месяцев со дня продажи каркаса тента, указанного в кассовом чеке или накладной ТОРГ-12, но не более двух лет с даты изготовления, указанной в Свидетельстве о приемке каркаса тента. Гарантия на каркас тента распространяется при установке его только на прицеп МЗСА и соблюдении всех условий указанных в настоящем Паспорте.

В течение гарантийного срока эксплуатации изготовитель безвозмездно производит ремонт каркаса тента и деталей каркаса тента, вышедших из строя при соблюдении правил, изложенных в настоящем Паспорте.

Указанные гарантии не распространяются на случаи, когда дефекты на каркасе тента возникли после передачи каркаса тента изготовителем третьим лицам вследствие:

- нарушения третьими лицами правил хранения и эксплуатации каркаса тента или его повреждения при транспортировке;
- внесения третьими лицами изменений в конструкцию каркаса тента с нарушением требований нормативных актов и инструктивных документов уполномоченных органов;
- действия иных лиц или непреодолимой силы.

Для проведения гарантийного ремонта каркаса тента по адресу: 107370, Москва, Открытое шоссе, д.12, ООО «МЗСА» необходимо предъявить паспорт на каркас тента с отметками в Свидетельстве о приемке и документ подтверждающий оплату каркаса тента (кассовый чек или накладная ТОРГ-12).

Указанный порядок применяется в случае, если иное прямо не предусмотрено законодательством РФ или договором, согласно которому каркас тента передан изготовителем либо собственнику - физическому (юридическому) лицу, либо продавцу каркаса тента.

По предварительному согласованию с изготовителем в течение гарантийного срока эксплуатации каркаса тента его отдельные дефектные детали и узлы для их ремонта и/или замены могут быть высланы эксплуатирующей стороной в адрес изготовителя по почте. Адрес изготовителя: 107370, Москва, Открытое шоссе, д.12, ООО «МЗСА», отдел технического контроля.

Заявки на запасные части следует направлять в розничный отдел продаж изготовителя.

Время работы розничного отдела продаж:

- понедельник-пятница с 9:00 до 18:00
- суббота с 10:00 до 16:00, воскресенье - выходной.
- Телефон/Факс: (499) 168-36-23.

Редакция от 22.05.2015

Свидетельство о приемке

Дата изготовления

_____ (число, месяц, год)

_____ (подпись)

_____ (Фамилия И.О.)

Место штампа
ОТК